

# DUSS



BOHR- UND MEISSELTECHNIK  
DIAMANTBOHRTECHNIK

Die FRIEDRICH DUSS Maschinenfabrik GmbH & Co. KG ist auf die Entwicklung, die Produktion und den Vertrieb von Bohr- und Meißelhämmern sowie Diamantbohrmaschinen für den professionellen Einsatz spezialisiert. Den Namen DUSS verbindet man weltweit mit höchster Produktqualität und exzellentem Service.

## SPITZENQUALITÄT AUS DEM SCHWARZWALD

Als mittelständisch geprägtes, international agierendes Unternehmen stehen wir seit über 90 Jahren unseren Kunden als echter Partner zur Seite, wenn Erfahrung und innovative Lösungen zum wirtschaftlichen Bohren und Meißeln gefragt sind. Die Basis unseres Erfolgs bildet das zuverlässige Team unserer qualifizierten und engagierten Mitarbeiterinnen und Mitarbeiter.



## INHALT

- 4 · **Innovation mit Tradition** Die Geschichte des Unternehmens
- 6 · **Überzeugende Details** Die Vorteile unserer Produkte
- 7 · **Alles im Blick** Technik und Daten in Kürze
- 11 · **BOHR- UND MEISSELTECHNIK** So fortschrittlich wie wertbeständig

---

- 12 · **B 13 B** Bohrschrauber
- 13 · **B 13/2 RLE** 2-Gang-Bohrmaschine
- 14 · **SB 13/2 RLE** 2-Gang-Schlagbohrmaschine
- 15 · Zubehör B 13 B, B 13/2 RLE, SB 13/2 RLE
- 16 · **D 38 RLE** 4-Gang-Bohrmaschine
- 17 · Zubehör D 38 RLE
- 18 · **P 16 SDS** Bohrhammer
- 19 · **P 26 SDS** Bohrhammer
- 20 · Werkzeuge · Zubehör P 16 SDS, P 26 SDS, P 26 C

---

- 22 · **KOMBIHÄMMER** Übersicht
- 24 · **P 26 C** Kombihammer
- 25 · **P 30** Kombihammer
- 26 · Werkzeuge · Zubehör P 30
- 28 · **P 60 A** Kombihammer
- 29 · **P 90** Kombihammer
- 30 · Werkzeuge · Zubehör P 60 A, P 90
- 33 · **PX 48 A** Kombihammer
- 34 · **PX 76** Kombihammer
- 35 · **PX 78** Kombihammer
- 36 · **PX 96** Kombihammer
- 37 · Werkzeuge · Zubehör PX 48 A, PX 76, PX 78, PX 96, PKX 4 A, PKX 7

---

- 40 · **MEISSEL- UND ABBRUCHHÄMMER** Übersicht
- 42 · **PKX 4 A** Meißelhammer
- 43 · **PKX 7** Meißelhammer
- 44 · **PK 35** Meißelhammer
- 45 · **PK 45 · PK 45 A** Meißelhämmer
- 46 · **PK 75 · PK 75 A** Meißelhämmer
- 47 · Werkzeuge · Zubehör PK 35, PK 45, PK 45 A, PK 75, PK 75 A
- 48 · **PK 160 A** Abbruchhammer
- 49 · **PK 300 A** Abbruchhammer
- 50 · **PK 600** Abbruchhammer
- 51 · Werkzeuge · Zubehör PK 160 A, PK 300 A, PK 600

---

- 52 · **DIAMANTBOHRTECHNIK** Erste Wahl für 100% Flexibilität · Begeisternde Technik

---

- 54 · **DIAMANTBOHRMASCHINEN TROCKEN** Übersicht
- 56 · **DIA 80** Diamantbohrmaschine trocken
- 57 · Werkzeuge · Zubehör DIA 80
- 58 · **DIA 200 · DIA 300** Diamantbohrmaschinen trocken
- 59 · **DIA 303** Diamantbohrmaschine trocken

---

- 60 · **DIAMANTBOHRMASCHINEN NASS UND TROCKEN** Übersicht
- 62 · **DIA 50 W** Diamantbohrmaschine nass
- 63 · Diamantbohrkronen · Zubehör DIA 50 W
- 64 · **DIA 100 W · DIA 150 W · DIA 300 W** Diamantbohrmaschinen nass und trocken
- 65 · **DIA 303 W** Diamantbohrmaschine nass und trocken
- 66 · Diamantbohrkronen · Zubehör · Industriesauger · Bohrstände DIA 200, DIA 300, DIA 303, DIA 50 W, DIA 100 W, DIA 150 W, DIA 300 W, DIA 303 W
- 75 · **DIA 400 W** Diamantbohrmaschine nass
- 76 · Diamantbohrkronen · Zubehör · Bohrstände DIA 400 W

---

- 79 · **ABSAUGSYSTEME** Absaugglocken, Staubabsaugungen
- 82 · **LOCHSÄGEN** für Kunststoff, Holz und Holzwerkstoffe
- 86 · **BST** Bohrstativ

---

- 88 · **Immer für Sie da** Service und Garantie
- 90 · **Werte erhalten** Pflege

## DIE GESCHICHTE DES UNTERNEHMENS

# INNOVATION MIT TRADITION

Innovationen haben in unserer Unternehmensgeschichte eine lange Tradition. Sie beginnt mit dem Tatendrang von Friedrich Duss, der im Jahr 1920 in Neubulach eine kleine Werkstatt zur Fertigung von Schalttafeln und Drehstrommotoren gründete.

Aus dem kleinen Familienbetrieb wurde ein modernes Industrieunternehmen für Bohr-, Meißel- und Diamantbohrtechnik, das sich durch schwäbischen Erfindergeist und zahlreiche Patente international einen Namen machte. Zu den herausragenden Leistungen von DUSS zählen technologische Errungenschaften, die für den Benutzer auf der Baustelle heute selbstverständlich sind.

So erstaunte DUSS Anfang der fünfziger Jahre die Fachwelt mit der Erfindung einer schutzisolierten Handbohrmaschine. Auch die etwa zeitgleich entstandene Bohrmaschine mit zwei Drehzahlen und Pistolengriff trug den Namen DUSS.

Einen weiteren Meilenstein setzte DUSS Anfang der sechziger Jahre mit der Entwicklung eines pneumatischen Bohr- und Meißelhammers, der – für damalige Verhältnisse revolutionär – erstmals mit Absaugsystem, Sicherheitskupplung, Umschalter Bohren/Meißeln und einer Ölnebelschmierung ausgestattet war.

Auch danach begeisterte DUSS die Experten immer wieder mit neuen Entwicklungen. Die lange Reihe der Beispiele reicht bis in die Gegenwart. Vor wenigen Jahren gelang es, weltweit den ersten SDS-max Kombihammer in der 4-Kilo Klasse zu präsentieren.

Mit Stolz blicken wir auch auf unsere 3-Gang Diamantbohrmaschine DIA 303 W, die mit herausragender Leistung und kompakter Winkelbauweise überzeugt.

Die Anwendungen haben sich geändert, doch unsere Strategie bleibt: Priorität hat immer die Suche nach optimalen technischen Lösungen auf höchstem qualitativen Niveau. Diese Linie zieht sich wie ein roter Faden durch die gesamte Unternehmensgeschichte von DUSS. Eine lebendige, innovative Tradition, die wir aus Überzeugung pflegen.



Firmengründer Friedrich Duss

## DIE GESCHICHTE DES UNTERNEHMENS

### 1920

Pionier aus Leidenschaft:  
Friedrich Duss gründet in Neubulach im Schwarzwald eine Werkstatt zur Fertigung von Schalttafeln und Drehstrommotoren.

### 1926

Präsentation einer elektrischen Handbohrmaschine auf der technischen Messe in Leipzig.

### 1964

Mit dem neuen pneumatischen Bohr- und Meißelhammer P 50 (neu: integrierte Staubabsaugung, Sicherheitskupplung, Ölnebelschmierung und Umschalter Bohren/Meißeln) gelingt DUSS ein Meisterstück.

### 1968

Mit dem P 28 stellt DUSS den leichtesten elektro-pneumatischen Bohr- und Meißelhammer vor.

### 1976

Schlagkräftig und handlich: Der PK 40 ist der erste reine Meißelhammer aus dem Hause DUSS.

### 1999

Original DUSS: Der PX 46 ist weltweit der leichteste Bohr- und Meißelhammer mit SDS-max Werkzeugaufnahme.

### 2002

Rekordverdächtig! Die Abbruchhämmer PK 160 und PK 300 erreichen Abbauleistungen der Kompressorklasse.

### 2003

Vollendete Technik – DUSS bietet eine komplette Produktreihe von Diamantbohrmaschinen für den Nass- und Trockeneinsatz.

### 2008

Die DIA 303 W ist die weltweit erste 3-Gang-Diamantbohrmaschine in kompakter Winkelbauweise.

### 2009

RVA (Rückschlag-Vibrations-Absorber): Die Meißelhämmer sowie die Bohr- und Meißelhämmer mit neuartiger Vibrationsdämpfung bieten überlegene Leistung bei deutlich weniger Vibration.

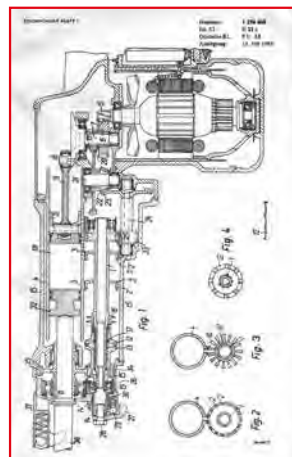

## DIE VORTEILE UNSERER PRODUKTE

### ÜBERZEUGENDE DETAILS

Ob es sich um einen Bohrhämmer, einen Kombihämmer, einen Meißelhämmer oder eine Diamantbohrmaschine handelt: In jedem Detail unserer Produkte steckt Spitzenqualität. Wir wissen, wovon wir sprechen: Die Teile unserer Maschinen und Werkzeuge werden überwiegend in Eigenproduktion hergestellt und die hohe Fertigungstiefe erlaubt es uns, auch ausgefallene Kundenwünsche kurzfristig zu erfüllen.

Alle DUSS Maschinen verbinden zwei wichtige Eigenschaften: **lange Lebensdauer durch höchste Qualität und überlegene Leistung durch innovative Technik.**

Die Bedienung unserer Maschinen ist einfach und komfortabel. Ein geschlossener Schmiermittelkreislauf sichert dem Anwender Wartungsfreiheit. Die Präzisions-Regel-Elektronik garantiert die optimale, stufenlos wählbare Drehzahl bzw. Schlagkraft.

Für den Einsatz im Dauerbetrieb erweist sich die Schalterarretierung als besonders angenehm. Dämpfelemente und gepolsterte Griffe schützen gegen Vibrationen und ermöglichen ein komfortables Arbeiten.

Werfen Sie auch einen Blick auf das robuste Getriebe: Unsere Maschinen begleiten Sie über viele Jahre.

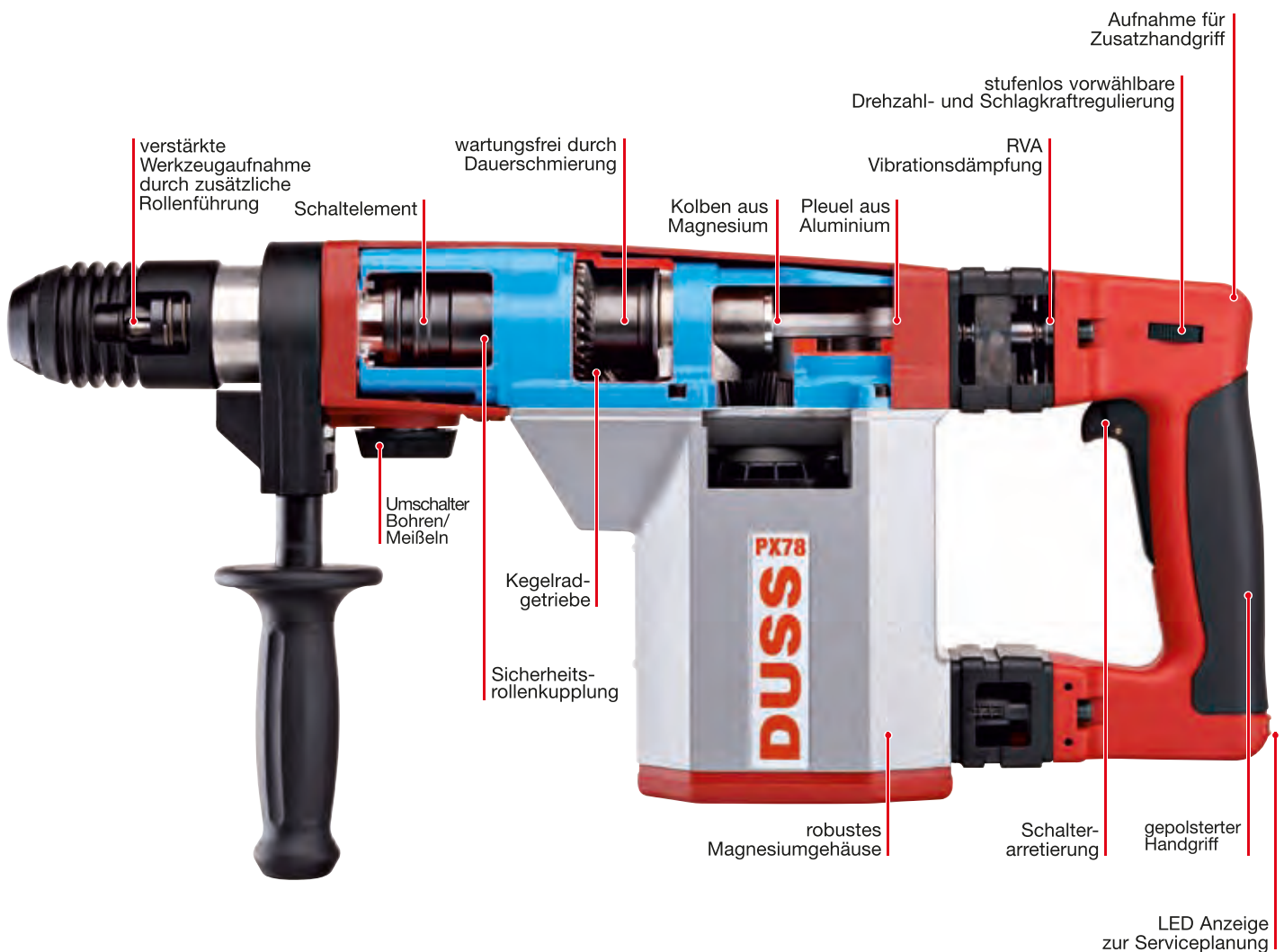

## TECHNIK UND DATEN IN KÜRZE

# ALLES IM BLICK

### BOHRMASCHINEN UND BOHRHÄMMER

Artikel	Maschinen- gewicht (kg)	Bohr-Ø Stahl (mm) 1./2. Gang	Bohr-Ø Holz (mm) 1./2. Gang	Bohr-Ø Bohrkronen (mm) 1./2. Gang	Seite
Bohrschrauber B 13 B	2,8	-/8	-/20	-/-	12
2-Gang- Bohrmaschine B 13/2 RLE	1,9	16/8	40/20	-/-	13
2-Gang-Schlag- Bohrmaschine SB 13/2 RLE	2,0	16/8	40/20	66/-	14
4-Gang- Bohrmaschine D 38 RLE	8,6	32/-	130/-	600*/-	16
Artikel	Maschinen- gewicht (kg)	Werkzeug- aufnahme	Bohr-Ø Vollbohrer (mm)	Bohr-Ø Hammer- bohrkronen (mm)	Seite
Bohrhammer P 16 SDS	2,7	SDS-plus	5 - 24	-	18
Bohrhammer P 26 SDS	3,6	SDS-plus	5 - 30	40 - 82	19

\* in Polypropylen mit Lochsäge LS

### KOMBIHÄMMER

Übersicht						22/23
Artikel	Maschinen- gewicht (kg)	Werkzeug- aufnahme	Bohr-Ø Vollbohrer (mm)	Bohr-Ø Hammer- bohrkronen (mm)	Meißelleistung* (kg/h)	Seite
P 26 C	3,9	SDS-plus	5 - 30	40 - 82	ca. 50	24
P 30	4,5	13 mm Sechskant	5 - 35	45 - 82	ca. 80	25
P 60 A	7,2	19 mm Sechskant	8 - 55	55 - 100	ca. 105	28
P 90	8,0	19 mm Sechskant	8 - 80	55 - 125	ca. 160	29
PX 48 A	5,5	SDS-max	8 - 55	45 - 90	ca. 125	33
PX 76	6,7	SDS-max	12 - 80	45 - 150	ca. 150	34
PX 78	7,6	SDS-max	12 - 80	45 - 150	ca. 200	35
PX 96	8,6	SDS-max	12 - 80	45 - 150	ca. 220	36

\* in hartem Beton C45/55 mit Spitzmeißel

# ALLES IM BLICK

### MEISSEL- UND ABBRUCHHÄMMER

Übersicht					40/41
Artikel	Maschinen- gewicht (kg)	Werkzeug- aufnahme	Meißeln	Meißelleistung* (kg/h)	Seite
Meißelhammer PKX 4 A	5,4	SDS-max	•	ca. 135	42
Meißelhammer PKX 7	7,3	SDS-max	•	ca. 280	43
Meißelhammer PK 35	3,7	16 mm Sechskant	•	ca. 90	44
Meißelhammer PK 45	4,5	16 mm Sechskant	•	ca. 100	45
Meißelhammer PK 45 A	4,9	16 mm Sechskant	•	ca. 100	45
Meißelhammer PK 75	6,2	16 mm Sechskant	•	ca. 260	46
Meißelhammer PK 75 A	6,6	16 mm Sechskant	•	ca. 280	46
Abbruchhammer PK 160 A	9,8	22 mm Sechskant	•	ca. 475	48
Abbruchhammer PK 300 A	13,6	22 mm Sechskant	•	ca. 730	49
Abbruchhammer PK 600	17,4	22 mm Sechskant	•	ca. 1220	50

\* in hartem Beton C45/55 mit Spitzmeißel

### DIAMANTBOHRMASCHINEN TROCKEN

Übersicht					54/55
Artikel	Maschinen- gewicht (kg)	Werkzeug- aufnahme	Bohr-Ø (mm) trocken	Drehzahl (U/min)	Seite
DIA 80	5,1	Schnellwechselsystem / M16	68, 72, 82	650 - 1100	56
DIA 200	5,0	G 1/2"	82 - 250	380 - 490	58
DIA 300	5,0	G 1/2"	127 - 300	230 - 320	58
DIA 303	6,2	G 1/2"	52 - 300	360/680/1270	59



## TECHNIK UND DATEN IN KÜRZE

### DIAMANTBOHRMASCHINEN NASS UND TROCKEN

Übersicht						60/61
Artikel	Maschinen- gewicht (kg)	Werkzeug- aufnahme	Bohr-Ø (mm) nass	Bohr-Ø (mm) trocken	Drehzahl (U/min)	Seite
DIA 50 W*	6,1	Schnellwechselsystem	8 - 42	-	3000 - 4000	62
DIA 100 W	6,1	G 1/2"	32 - 102	52 - 112	900 - 1200	64
DIA 150 W	6,1	G 1/2"	52 - 162	82 - 212	480 - 630	64
DIA 300 W	6,1	G 1/2"	112 - 300	127 - 300	260 - 350	64
DIA 303 W	6,4	G 1/2"	32 - 300	52 - 300	360/680/1270	65
DIA 400 W*	12,0	1 1/4" UNC	67 - 400	-	230/480/720	75

\* Die DIA 50 W und DIA 400 W sind ausschließlich zum Nassbohren geeignet

### ABSAUGSYSTEME · LOCHSÄGEN · BOHRSTATIVE

Artikel	Einsatzgebiete	Seite
Absaugglocken ASG	staubfreies, trockenes Hammerbohren und sauberes Diamantbohren	79
Staubabsaugungen MASH	staubfreie Meißelarbeiten	80
Staubabsaugung MASP	staubfreie Meißel- und Abbrucharbeiten	80
Lochsäge LS	Bohrungen in Kunststoff	82
Holzlochsäge LB	Bohrungen in Holz und Holzwerkstoffe	83
Bohrstative BST	rechtwinklige, zentrische Bohrungen	86



## BOHR- UND MEISSELTECHNIK

# SO FORTSCHRITTLICH WIE WERTBESTÄNDIG

Fachleute, die täglich viele Stunden mit ihren Bohr- und Meißelhämmern arbeiten, können keine Kompromisse eingehen, sondern brauchen starke und ausgereifte Maschinen, auf die sie sich voll und ganz verlassen können. DUSS kennt die Anforderungen der Profis und lässt diese direkt in die Produktentwicklung einfließen. Das Ergebnis sind leistungsstarke, hochwertige und zuverlässige Maschinen, die im täglichen, harten Einsatz ihre Stärken überzeugend ausspielen.

### Gewicht-Leistungs-Verhältnis

Erfahrene Fachleute wissen, dass es beim Dübelsetzen, Dosensenken, Bohren, Meißeln, Schlitzern und präzisen Nacharbeiten, gerade auf dem Gerüst oder auf der Leiter, auf ein möglichst geringes Maschinengewicht bei trotzdem hoher Leistung ankommt.

Maschinen „made by DUSS“ zeichnen sich durch ein besonders günstiges Gewicht-Leistungs-Verhältnis, einer ausgewogenen Gewichtsverteilung und einer komfortablen Handhabung aus.



### Sicherheits-Rollenkupplung

Einzigartig ist unsere verschleißarme Sicherheits-Rollenkupplung mit sanftem Auslösemoment, die den Anwender vor Verletzungen und die Maschine vor Überlastungen schützt.

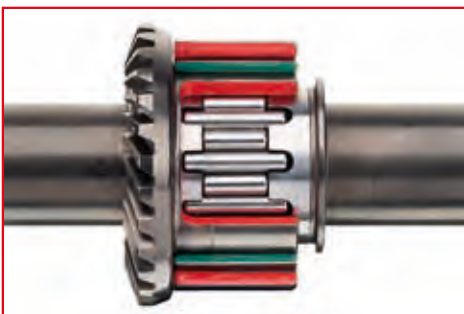

### Kompressorstellung

Für vertikales Arbeiten kann ein Zusatzhandgriff in den Schalterhandgriff eingeschraubt werden und ermöglicht ein kompressorähnliches Bohren und Meißeln nach unten, ergonomisch und rückschonend. Ergonomie wird hier zur Ökonomie: entspannteres, längeres Arbeiten.



Schalter- und Zusatzhandgriff sind optimal angeordnet für mehr Komfort und Produktivität

### RVA (Rückschlag-Vibrations-Absorber)

Die Vibrationsdämpfung RVA reduziert die auf den Anwender einwirkenden Vibrationen auf ein Minimum – für lange Dauereinsätze bei hohem Bedienkomfort. Eine aktive Schwingungsmasse wirkt wirkungsvoll auftretenden Rückstößen entgegen. Der Schalterhandgriff ist vollständig vom Gehäuse abgekoppelt. Somit ist auch bei Verwendung des einschraubbaren Zusatzhandgriffs eine optimale Vibrationsdämpfung gewährleistet.



### B 13 B



**Handliches und vielseitiges Kraftpaket mit 120 Nm**  
für Anwendungen, die ein hohes Drehmoment erfordern

#### Einsatzgebiete B 13 B

- Eindrehen auch von großen Schrauben
- kleine und große Bohrungen (1./2. Gang)
- Arbeiten mit Lochsägen und Forstnerbohrern
- Herausdrehen von Schrauben
- Mischen und Rühren von zähen Materialien
- für alle Anwendungen, die ein hohes Drehmoment erfordern (Bohrungen in Edelstahlbleche, Schneiden von Gewinden mit langsamer Drehzahl etc.)

#### Vorteile B 13 B

- sehr hohes Drehmoment im 1. Gang (120 Nm)
- hohe Drehzahl im 2. Gang
- Drehzahl am Schalterdrücker stufenlos einstellbar
- Rechts-/Linkslauf-Umschaltung
- direkte Überlastkupplung (DTC) zum zuverlässigen Schutz der Maschine vor Überlastungen
- solides Getriebegehäuse aus Magnesium
- robuste, groß dimensionierte Lagerung der Bohrspindel
- 3-fach untersetztes 2-Gang-Getriebe
- stabiler, groß dimensionierter Seitenhandgriff, schwenkbar um 360°, mit gummierter Oberfläche für sicheren Halt
- hochwertiges Schnellspannfutter für schnellen und einfachen Werkzeugwechsel



Nennaufnahmeleistung	760 Watt
Schrauben in Weichholz, ohne Vorbohren, max.	11 x 400 mm
Festdrehmoment (1. Gang)	120 Nm
Maschinengewicht	2,8 kg
Bohrspindelgewinde	1/2" - 20 UNF
Spannhals-Ø	43 mm
Spannbereich Bohrfutter	Ø 1,5 - 13 mm

Bohr-Ø in	1. Gang	2. Gang
Weichholz mit Forstnerbohrer	51 - 80 mm	bis 50 mm
Drehzahl bei Nennlast	0 - 170 U/min	0 - 1320 U/min



#### Bestell-Nr. B 13 B

Standardausrüstung: DUSS Bohrschrauber B 13 B, Schnellspannfutter mit Sicherungsschraube, Seitenhandgriff.

## 2-GANG-BOHRMASCHINE

### B 13/2 RLE

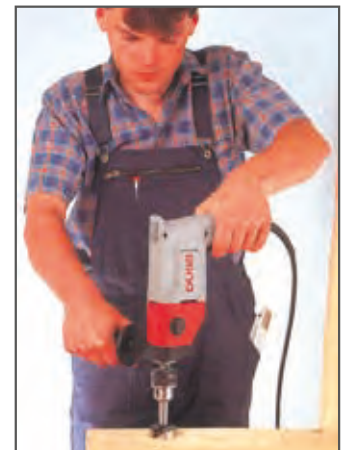

#### Einsatzgebiete B 13/2 RLE

- kleine und große Bohrungen (1./2. Gang)
- Eindrehen auch von großen Schrauben
- Mischen und Rühren von zähen Materialien
- Arbeiten mit Lochsägen
- Entlacken und Entrosten mit Bürsten
- Polieren

#### Vorteile B 13/2 RLE

- hohes Drehmoment im 1. Gang (45 Nm)
- hohe Drehzahl im 2. Gang
- Drehzahl am Schalterdrücker bzw. Stellrad stufenlos einstellbar
- Rechts-/Linkslauf-Umschaltung
- solides Getriebegehäuse aus Magnesium
- robuste, groß dimensionierte Lagerung der Bohrspindel
- 3-fach untersetztes 2-Gang-Getriebe
- hochwertiges Schnellspannfutter für schnellen und einfachen Werkzeugwechsel

Nennaufnahmeleistung	650 Watt
Schrauben bis	Ø 12 mm
Festdrehmoment (1. Gang)	45 Nm
Maschinengewicht	1,9 kg
Bohrspindelgewinde	1/2" - 20 UNF
Spannhals-Ø	43 mm
Spannbereich Bohrfutter	Ø 1,5 - 13 mm

Bohr-Ø in	1. Gang	2. Gang
Stahl	16 mm	8 mm
Weichholz	40 mm	20 mm
Leichtbaustoffe mit Lochsäge	105 mm	50 mm
Drehzahl bei Nennlast	0 - 450 U/min	0 - 1550 U/min

#### Bestell-Nr. B 13/2 RLE

Standardausrüstung: DUSS 2-Gang-Bohrmaschine B 13/2 RLE, Schnellspannfutter mit Sicherungsschraube, Seitenhandgriff, Bohrtiefenanschlag.

### SB 13/2 RLE



#### Einsatzgebiete SB 13/2 RLE

- Bohren auch in Mauerwerk und Beton
- Bohren von Dübellöchern
- kleine und große Bohrungen (1./2. Gang)
- Eindrehen auch von großen Schrauben
- Mischen und Rühren von zähen Materialien
- Arbeiten mit Lochsägen
- Dosensenken mit Hohlbohrkronen
- Entlacken und Entrosten mit Bürsten
- Polieren

#### Vorteile SB 13/2 RLE

- schnelles Umschalten Bohren/Schlagbohren
- hohes Drehmoment im 1. Gang (45 Nm)
- hohe Drehzahl im 2. Gang
- Dreh- und Schlagzahl am Schalldrücker bzw. Stellrad stufenlos einstellbar
- Rechts-/Linkslauf-Umschaltung
- solides Getriebegehäuse aus Magnesium
- robuste, groß dimensionierte Lagerung der Bohrspindel
- 3-fach untersetztes 2-Gang-Getriebe
- hochwertiges Schnellspannfutter für schnellen und einfachen Werkzeugwechsel

Nennaufnahmeleistung	650 Watt
Schrauben bis	Ø 12 mm
Festdrehmoment (1. Gang)	45 Nm
Maschinengewicht	2,0 kg
Bohrspindelgewinde	1/2" - 20 UNF
Spannhals-Ø	43 mm
max. Schlagzahl	42000 Schläge/min
Spannbereich Bohrfutter	Ø 1,5 - 13 mm

Bohr-Ø in	1. Gang	2. Gang
Stahl	16 mm	8 mm
Weichholz	40 mm	20 mm
Stein	20 mm	13 mm
Leichtbaustoffe mit Lochsäge	105 mm	50 mm
Kalksandstein und Mauerwerk mit Hohlbohrkrone	66 mm	-
Drehzahl bei Nennlast	0 - 450 U/min	0 - 1550 U/min

#### Bestell-Nr. SB 13/2 RLE

Standardausrüstung: DUSS 2-Gang-Schlagbohrmaschine SB 13/2 RLE, Schnellspannfutter mit Sicherungsschraube, Seitenhandgriff, Bohrtiefenanschlag.

BOHRSCHRAUBER · BOHRMASCHINEN

## ZUBEHÖR

**B 13 B · B 13/2 RLE · SB 13/2 RLE**



### Steckschlüsseladapter

Adapter für Steckschlüssel mit 1/2" Vierkant zur Aufnahme im Schnellspannfutter

**Bestell-Nr. STA**

**B 13/2 RLE · SB 13/2 RLE**



### Tischbohrständer KB 43

bietet höchste Leistung und Genauigkeit für exaktes ständergeführtes Bohren

### Einsatzgebiete KB 43

- rechtwinklige Bohrungen
- stationäre Verwendung von Bohrmaschinen und Schlagbohrmaschinen, sowie für Gewindeschneidmaschinen, Schrauber und Schleifer mit Spannhals-Ø von 43 mm

### Vorteile KB 43

- Bohrtisch, Schubkopf und Maschinenhalter aus solidem, hammerschlaglackiertem Grauguss
- schnelles, einfaches Einsetzen und Herausnehmen der Maschine
- Ständersäule, Schubtrieb und Schubhebel aus massivem Stahl
- fein dosierbarer Zahnstangenvorschub, einstellbarer Führungskeil und stufenlos verschiebbarer Tiefenanschlag für präzises Arbeiten
- kreuzförmige T-Nut zur Befestigung eines Maschinenschraubstocks
- Auffangrinne für Kühlflüssigkeit und Späne im Bohrtisch



### Bestell-Nr. KB 43

Standardausrüstung: DUSS Tischbohrständer KB 43, Maulschlüssel SW 17.

Aufnahme Maschinenhalter	Ø 43 mm
größter Hub in einem Zug	120 mm
Ausladung	140 mm
Abstand (verstellbar an der Säule) zwischen Maschinenhalter und Bohrtisch	0 - 530 mm
Höhe x Breite x Tiefe	385 x 245 x 325 mm
Gewicht	14 kg

Auf Wunsch können Sonderausführungen gefertigt werden

### D 38 RLE



#### 4 Gänge und 2000 Watt

für Bohrungen in Stahl, Holz und Kunststoff oder als Antriebsmotor

#### Einsatzgebiete D 38 RLE

- Stahl-/Metallbau
- Holzbau
- Antriebsmotor für unterschiedlichste Anwendungen

#### Vorteile D 38 RLE

- großer Drehzahlbereich durch 4-Gang-Getriebe
- kurze, kompakte Baulänge (ca. 280 mm)
- Schalterarretierung für Dauerbetrieb
- präzise Werkzeugaufnahme, für exakten Rundlauf und hohe Kraftübertragung
- starker, robuster 2000 Watt Motor mit Rechts-/Linkslauf
- elektronische Drehzahlkonstanthaltung
- Drehzahl in jedem Gang am Stellrad stufenlos einstellbar
- sehr hohes Drehmoment im 1. Gang (> 250 Nm)
- wartungsfreies 4-Gang-Getriebe mit Dauerschmierung
- anwenderfreundliche Positionierung des Rechts-/Linkslauf-Umschalters und Drehzahlreglers
- Gehäuse aus Leichtmetall

**4**  
GANG



Nennaufnahmeleistung	2000 Watt
Bohrbereich in	
Stahl mit Vollbohrer	bis Ø 32 mm
Holz mit Vollbohrer	bis Ø 130 mm
Polypropylen mit Lochsäge LS	bis Ø 600 mm
Drehzahl bei Nennlast 1./2./3./4. Gang	120/210/380/650 U/min
Maschinengewicht	8,6 kg
Werkzeugaufnahme	Morsekegel MK 3

#### Bestell-Nr. D 38 RLE

Standardausrüstung: DUSS 4-Gang-Bohrmaschine D 38 RLE, Austreibkeil.



## 4-GANG-BOHRMASCHINE

# ZUBEHÖR

## D 38 RLE



### Magnetbohrständer zur Aufnahme der 4-Gang-Bohrmaschine D 38 RLE

Nennaufnahmeleistung	70 Watt	Spiralbohrer	bis 32 mm
Aufnahme Maschinenhalter	Ø 70 mm	Kernbohrer	bis 150 mm
Hub	290 mm	Positionierung	ja
Kabellänge	4 m	Schwenkbereich	346°
Steckdose	bis 16 A	Verschiebbarkeit	+/- 10 mm
Magnethaftkraft*	bis 25.000 N	Aufstandsfläche	200 x 100 mm
Höhe	570 mm	Gewicht	25 kg
<b>Bestell-Nr.</b>	<b>MAG80-D38</b>		

\* Abrissverfahren nach VDE 0580, geprüft und protokolliert



### Vorsatzkupplung

für sicheren, handgeführten Einsatz, Auslösemoment 200 Nm, Maschinenaufnahme MK 3, Werkzeugaufnahme 1/2" Vierkant

**Bestell-Nr. VSKU**



### Schraubhandgriff

für sicheren, handgeführten Einsatz

**Bestell-Nr. D38-SH**



### Reduziereinsatz MK3/MK2

für Werkzeuge mit Aufnahme MK 2

**Bestell-Nr. D 324**



### Reduziereinsatz MK3/MK1

für Werkzeuge mit Aufnahme MK 1

**Bestell-Nr. D 323**



### Futterdorn MK 3

für Bohrfutter F 13

**Bestell-Nr. D 322**



### Bohrfutter

Spannbereich 1 - 13 mm, zur Aufnahme von Bohrern mit zylindrischem Schaft, Schrauberbits etc.

**Bestell-Nr. F 13**

## BOHRHAMMER

### P 16 SDS



#### Einsatzgebiete P 16 SDS

- Dübelbohrungen, auch über Kopf
- Durchführungsbohrungen bis Ø 24 mm für Heizungsrohre, Elektrokabel etc.
- Ein- und Ausdrehen von Schrauben
- Innenausbau, Metall- und Holzbau
- Elektro-, Sanitär-, Heizungsinstallation

#### Vorteile P 16 SDS

- sehr handlich durch geringes Gewicht
- Sicherheits-Rollenkupplung mit sanftem Auslösemoment (Schutz vor Verletzung, Überlastung und Werkzeugbruch)
- Drehzahl und Schlagkraft am Schalterdrücker stufenlos einstellbar für sanftes, punktgenaues Bohren
- Rechts-/Linkslauf-Umschaltung
- Schalterarretierung für ermüdungsfreies Arbeiten auch bei Serienbohrungen
- vibrationsgedämpftes Schlagwerk
- Schlagabschaltung für Bohrungen in Holz, Stahl, Fliesen etc.
- schneller Werkzeugwechsel
- robuste Bauweise (außen: glasfaserverstärktes Polyamid; innen: Magnesiumgehäuse)



Nennaufnahmeleistung	600 Watt
Bohrbereich in härtesten Beton mit Vollbohrer	Ø 5 - 24 mm
Bohrbereich in Stahl	bis Ø 13 mm
Bohrleistung (Ø 14 mm)	330 mm/min
Einzelschlagenergie	0 - 2,2 Joule
Drehzahl bei Nennlast	0 - 810 U/min
Schlagzahl regelbar	0 - 4400 Schläge/min
Maschinengewicht	2,7 kg
Werkzeugaufnahme	SDS-plus

#### Bestell-Nr. P 16 SDS

Standardausrüstung: Duss Bohrhämmer P 16 SDS, Seitenhandgriff, Tube Fett, Staubfangteller, Bohrtiefenanschlag, Gerätekofter für Maschine und Werkzeuge.

## BOHRHAMMER

### P 26 SDS



#### Einsatzgebiete P 26 SDS

- Dübelbohrungen, auch über Kopf
- Durchführungsbohrungen bis Ø 30 mm für Heizungsrohre, Elektrokabel etc.
- Dosensenken in Mauerwerk bis Ø 82 mm
- Fassadenbau, Metall- und Holzbau
- Elektro-, Sanitär-, Heizungsinstallation

#### Vorteile P 26 SDS

- Sicherheits-Rollenkupplung mit sanftem Auslösemoment (Schutz vor Verletzung, Überlastung und Werkzeugbruch)
- Drehzahl und Schlagkraft am Schalterdrücker stufenlos einstellbar für sanftes, punktgenaues Bohren
- Schalterarretierung für ermüdungsfreies Arbeiten auch bei Serienbohrungen
- vibrationsgedämpftes Schlagwerk
- Vibrationsdämpfelemente
- Schlagabschaltung für Bohrungen in Holz, Stahl, Fliesen etc.
- schneller Werkzeugwechsel
- robuste Bauweise (außen: glasfaserverstärktes Polyamid; innen: Magnesiumgehäuse)



Nennaufnahmeleistung	710 Watt
Bohrbereich in härtesten Beton mit Vollbohrer	Ø 5 - 30 mm
Bohrbereich in härtesten Beton mit Hammerbohrkrone Ø 40 - 82 mm	
Bohrbereich in Stahl	bis Ø 13 mm
Bohrleistung (Ø 20 mm)	240 mm/min
Einzelschlagenergie	0 - 3,6 Joule
Drehzahl bei Nennlast	0 - 700 U/min
Schlagzahl regelbar	0 - 3700 Schläge/min
Maschinengewicht	3,6 kg
Werkzeugaufnahme	SDS-plus

#### Bestell-Nr. P 26 SDS

Standardausrüstung: DUSS Bohrhämmer P 26 SDS, Seitenhandgriff, Tube Fett, Staubfangteller, Bohrtiefenanschlag, Gerätekoffer für Maschine und Werkzeuge.

## WERKZEUGE · ZUBEHÖR

### P 16 SDS · P 26 SDS · P 26 C\*

①



1 · Hartmetall-Hammerbohrer HP				SDS-plus			
Bohr-Ø mm	Arbeitslänge mm	Gesamtlänge mm	Bestell-Nr.	Bohr-Ø mm	Arbeitslänge mm	Gesamtlänge mm	Bestell-Nr.
5	50	110	HP 505	10	200	260	HP 1020
5	100	160	HP 510	10	400	460	HP 1040
5,5	50	110	HP 555	11	100	160	HP 1110
6	50	110	HP 605	12	100	160	HP 1210
6	100	160	HP 610	12	150	210	HP 1215
6	150	210	HP 615	12	200	260	HP 1220
7	50	110	HP 705	12	400	460	HP 1240
7	100	160	HP 710	13	200	260	HP 1320
8	100	160	HP 810	14	100	160	HP 1410
8	150	210	HP 815	14	200	260	HP 1420
8	250	310	HP 825	14	400	460	HP 1440
8	400	465	HP 840	15	100	160	HP 1510
9	150	210	HP 915	15	200	260	HP 1520
10	100	160	HP 1010	16	150	210	HP 1615
10	150	210	HP 1015	16	250	310	HP 1625

②



2 · Hartmetall-Hammerbohrer HDP mit Doppelwendel				SDS-plus			
Bohr-Ø mm	Arbeitslänge mm	Gesamtlänge mm	Bestell-Nr.	Bohr-Ø mm	Arbeitslänge mm	Gesamtlänge mm	Bestell-Nr.
16	400	450	HDP 1640	22	400	450	HDP 2240
18	200	250	HDP 1820	24	400	450	HDP 2440
18	400	450	HDP 1840	25**	400	450	HDP 2540
20	200	250	HDP 2020	28**	400	450	HDP 2840
20	400	450	HDP 2040	30**	400	450	HDP 3040

\*\* nur für P 26 SDS und P 26 C geeignet



**Absaugglocke ASG 12**  
für staubfreies Trockenbohren  
bis Bohr-Ø 12 mm  
(weitere Informationen auf  
Seite 79)  
**Bestell-Nr. ASG 12**



**Absaugglocke ASG 68**  
für sauberes Bohren bis  
Bohr-Ø 68 mm  
(weitere Informationen auf  
Seite 79)  
**Bestell-Nr. ASG 68**

\* P 26 C auf Seite 24

## WERKZEUGE · ZUBEHÖR

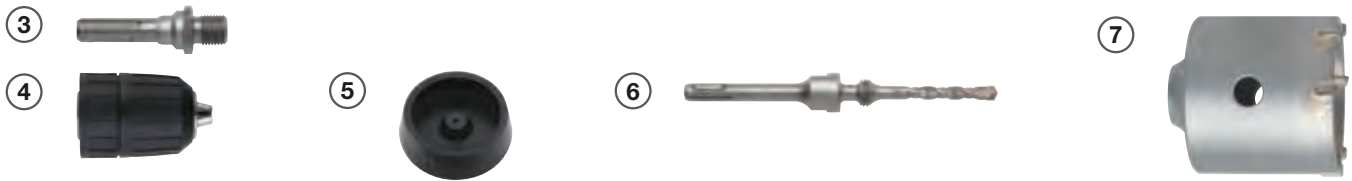

	<b>SDS-plus</b>
	Bestell-Nr.
<b>3 · Bohrfutteraufnahme DP SDS</b> zur Aufnahme des Schnellspannfutters F 19 für Bohrarbeiten ohne Schlag in Holz, Stahl etc., Gesamtlänge 60 mm	DP SDS
<b>4 · Schnellspannfutter F 19</b> Spannbereich 1,5 - 13 mm, für Holz- und Stahlbohrer, Schraub- und Rührwerkzeuge sowie Lochsägen etc.	F 19
<b>5 · Staubfangteller SK 17</b>	SK 17

## P 26 SDS · P 26 C\*

	Bohr-Ø mm	Gesamtlänge mm	Bestell-Nr.
<b>6 · Dorn DPC</b> zur Aufnahme der Hammerbohrkrone CP mit integriertem Zentrierbohrer, SDS-plus	-	175	DPC 1
	-	340	DPC 2
	-	440	DPC 3
<b>7 · Hammerbohrkrone CP</b>	40	70	CP 40
	50	70	CP 50
	68	70	CP 68
	82	70	CP 82

## P 26 C\*



	Schneiden- breite mm	Gesamtlänge mm	Bestell-Nr.
<b>8 · Spitzmeißel SMP</b>	-	250	SMP 1
<b>9 · Flachmeißel FMP</b>	20	250	FMP 2
<b>10 · Breitmeißel BMP</b>	40	250	BMP 3
<b>11 · Fliesenmeißel LMP</b>	40	250	LMP 4
<b>12 · Hohlmeißel HMP</b>	22	250	HMP 5

\* P 26 C auf Seite 24

## ÜBERSICHT

# KOMBIHÄMMER

## TECHNISCHE DATEN



**P 26 C**



**P 30**



**P 60 A**

Nennaufnahmeleistung (Watt)	710	710	1000
Drehzahl und Schlagkraft einstellbar am D = Schalterdrücker, R = Stellrad	D	D, R	R
elektronische Drehzahlkonstanthaltung Volllastdrehzahl = Leerlaufdrehzahl	-	•	•
Schalterarretierung für Dauerbetrieb	•	•	•
Dämpfelemente zwischen Schalterhandgriff und Maschine	•	•	•
Bohrbereich mit Vollbohrer (Ø mm)	5 - 30	5 - 35	8 - 55
Bohrbereich mit Hammerbohrkrone (Ø mm)	40 - 82	45 - 82	55 - 100
Meißelleistung in hartem Beton C45/55 mit Spitzmeißel (kg/h)	ca. 50	ca. 80	ca. 105
Einzel Schlagenergie (Joule)	0 - 3,6	0 - 5,7	3,3 - 8,5
Drehzahl bei Nennlast (U/min)	0 - 700	0 - 390	130 - 250
Schlagzahl stufenlos regelbar (Schläge/min)	0 - 3700	0 - 3000	1670 - 3200
Drehzahl und Schlagkraft vorwählbar	-	•	•
Maschinengewicht (kg)	3,9	4,5	7,2
Werkzeugaufnahme der Maschine	SDS-plus	13 mm Sechskant	19 mm Sechskant
zu finden auf Seite	24	25	28

## KOMBIHÄMMER



**P 90**

**PX 48 A**

**PX 76**

**PX 78**

**PX 96**

1100	920	1050	1500	1300
R	D, R	R	R	R
•	•	•	•	•
•	•	•	•	•
•	•	•	•	•
8 - 80	8 - 55	12 - 80	12 - 80	12 - 80
55 - 125	45 - 90	45 - 150	45 - 150	45 - 150
ca. 160	ca. 125	ca. 150	ca. 200	ca. 220
4,3 - 10,5	0 - 7	3,5 - 8,5	4,5 - 10	4,5 - 11
110 - 200	0 - 480	140 - 280	170 - 310	120 - 260
1650 - 2780	0 - 3700	1500 - 3000	1800 - 3370	1500 - 2700
•	•	•	•	•
8,0	5,5	6,7	7,6	8,6
19 mm Sechskant	SDS-max	SDS-max	SDS-max	SDS-max
29	33	34	35	36



#### Einsatzgebiete P 26 C

- Dübelbohrungen
- Durchführungen bis Ø 30 mm für Heizungsrohre, Elektrokabel etc.
- Dosensenken in Mauerwerk bis Ø 82 mm
- leichte Meißelarbeiten
- Nacharbeiten auch über Kopf
- präzises Korrekturmeißeln
- Fassadenbau, Metall- und Holzbau
- Elektro-, Sanitär- und Heizungsinstallation

#### Vorteile P 26 C

- Drehzahl und Schlagkraft am Schalterdrücker stufenlos einstellbar für sanftes, exaktes Bohren und Meißeln
- schnelles Umschalten zwischen Hammerbohren und Meißeln
- Meißel 20-fach positionierbar
- Vibrationsdämpfelemente
- wartungsfrei durch Dauerschmierung
- schneller Werkzeugwechsel
- verschleißarme Sicherheits-Rollenkupplung



Nennaufnahmeleistung	710 Watt
Bohrbereich mit Vollbohrer	Ø 5 - 30 mm
Bohrbereich mit Hammerbohrkrone	Ø 40 - 82 mm
Bohrleistung* (Ø 14 mm)	460 mm/min
Bohrleistung* (Ø 20 mm)	240 mm/min
Meißelleistung* mit Spitzmeißel	ca. 50 kg/h
Einzelschlagenergie	0 - 3,6 Joule
Drehzahl bei Nennlast	0 - 700 U/min
Schlagzahl regelbar	0 - 3700 Schläge/min
Maschinengewicht	3,9 kg
Werkzeugaufnahme	SDS-plus

\* in hartem Beton C45/55

#### Bestell-Nr. P 26 C

Standardausrüstung: DUSS Kombihammer P 26 C, Seitenhandgriff, Tube Fett, Staubfangteller, Bohrtiefenanschlag, Gerätekofter für Maschine und Werkzeuge.



## KOMBIHAMMER

### P 30



#### Einsatzgebiete P 30

- Dübelbohrungen, Fassadenbefestigungen
- Überkopf- und Serienbohrungen
- Dosensenken
- Schlitzen von Leitungskanälen
- Abschlagen von Putz und Fliesen
- Oberflächensanierungen
- präzise Nacharbeiten

#### Vorteile P 30

- elektronische Drehzahlkonstanthaltung
- Drehzahl und Schlagkraft am Schalldrücker bzw. Stellrad stufenlos einstellbar
- schnelles Umschalten zwischen Hammerbohren und Meißeln
- Meißel 20-fach positionierbar
- Vibrationsdämpfelemente
- wartungsfrei durch Dauerschmierung
- schneller Werkzeugwechsel
- verschleißarme Sicherheits-Rollenkupplung



Nennaufnahmeleistung	710 Watt
Bohrbereich mit Vollbohrer	Ø 5 - 35 mm
Bohrbereich mit Hammerbohrkrone	Ø 45 - 82 mm
Bohrleistung* (Ø 22 mm)	180 mm/min
Meißelleistung* mit Spitzmeißel	ca. 80 kg/h
Einzelschlagenergie	0 - 5,7 Joule
Drehzahl bei Nennlast	0 - 390 U/min
Schlagzahl regelbar	0 - 3000 Schläge/min
Maschinengewicht	4,5 kg
Werkzeugaufnahme	13 mm Sechskant

\* in hartem Beton C45/55

#### Bestell-Nr. P 30

Standardausrüstung: Duss Kombihammer P 30, Seitenhandgriff, Tube Fett, Staubfangteller, Gerätekofter für Maschine und Werkzeuge.

# WERKZEUGE · ZUBEHÖR

## P 30



### 1 · Hartmetall-Doppelwendel-Bohrer H mit Manschette und Schutzhülse

**13 mm Sechskant**

Bohr-Ø mm	Arbeitslänge mm	Gesamtlänge mm	Bestell-Nr.	Bohr-Ø mm	Arbeitslänge mm	Gesamtlänge mm	Bestell-Nr.
18	260	350	H 2182	24	150	240	H 2241
18	410	500	H 2184	24	260	350	H 2242
18	600	690	H 2186	24	410	500	H 2244
18	800	890	H 2188	25	260	350	H 2252
20	150	240	H 2201	25	410	500	H 2254
20	260	350	H 2202	25	600	690	H 2256
20	410	500	H 2204	26	150	240	H 2261
22	150	240	H 2221	28	260	350	H 2282
22	260	350	H 2222	28	410	500	H 2284
22	410	500	H 2224	30	260	350	H 2302
22	600	690	H 2226	30	410	500	H 2304
22	800	890	H 2228				



### 2 · Hartmetall-Stift-Doppelwendel-Bohrer H mit Manschette und Schutzhülse

**13 mm Sechskant**

Bohr-Ø mm	Arbeitslänge mm	Gesamtlänge mm	Bestell-Nr.	Bohr-Ø mm	Arbeitslänge mm	Gesamtlänge mm	Bestell-Nr.
32	260	350	H 2322	35	410	500	H 2354
32	410	500	H 2324	43	450	540	H 2434
35	260	350	H 2352				



**Schnellwechselfutter DU 2**  
zur Aufnahme von SDS-plus  
Bohrern (auf Seite 20) und  
Hartmetall-Hammerbohrern  
HR, HRS und HDR, mit  
Manschette und Schutzhülse,  
Gesamtlänge 170 mm  
**Bestell-Nr. DU 2**



**Staubfangteller SK 17**  
für Bohrungen mit SDS-plus  
Bohrern (auf Seite 20) und  
Hartmetall-Hammerbohrern  
HR, HRS und HDR  
**Bestell-Nr. SK 17**



**Absaugglocke ASG 12**  
für staubfreies Trockenbohren  
bis Bohr-Ø 12 mm  
(weitere Informationen auf  
Seite 79)  
**Bestell-Nr. ASG 12**



**Absaugglocke ASG 68**  
für sauberes Bohren bis  
Bohr-Ø 68 mm  
(weitere Informationen auf  
Seite 79)  
**Bestell-Nr. ASG 68**

## WERKZEUGE · ZUBEHÖR



13 mm Sechskant				
	Bohr-Ø mm	Arbeitslänge mm	Gesamtlänge mm	Bestell-Nr.
<b>3 · Hammerbohrkrone CD</b> mit Zentrierbohrer ZX 13, mit Manschette und Schutzhülse	45	180	300	CD 2401
	45	400	520	CD 2403
	50	180	300	CD 2521
	50	400	520	CS 2523
	68	180	300	CD 2661
	68	400	520	CD 2663
	82	180	300	CD 2801
<b>4 · Zentrierbohrer ZX 13</b> für Hammerbohrkrone CD	82	400	520	CD 2803
	11	-	135	ZX 13
<b>5 · Dorn DF 2*</b> für Schnellspannfutter F (nicht schlagend)	-	-	110	DF 2
<b>6 · Schnellspannfutter F</b> Spannbereich 1,5 - 13 mm, für Holz- und Stahlbohrer, Schraub- und Rührwerkzeuge sowie Lochsägen etc.	-	-	-	F

\* mit Manschette und Schutzhülse

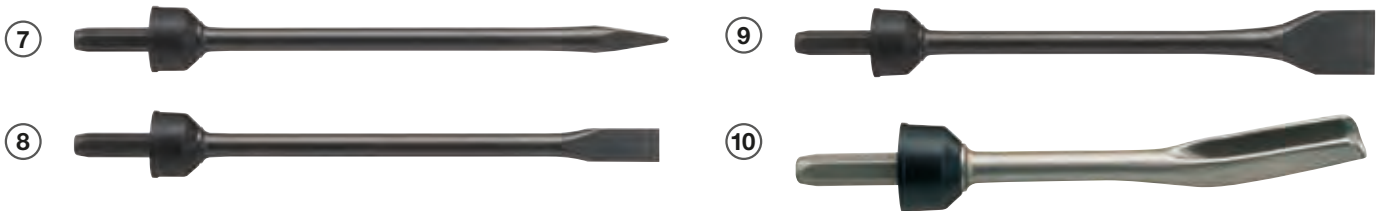

13 mm Sechskant			
	Schneiden- breite mm	Gesamtlänge mm	Bestell-Nr.
<b>7 · Spitzmeißel SM*</b>	-	340	SM 21
<b>8 · Flachmeißel FM*</b>	-	500	SM 26
	20	340	FM 22
<b>9 · Breitmeißel BM*</b>	20	500	FM 27
	40	340	BM 23
<b>10 · Hohlmeißel HM*</b>	50	340	BM 29
	20	250	HM 24

\* mit Manschette und Schutzhülse



**Staubabsaugung MASH 1**  
für Meißel- und Abbruchar-  
beiten (weitere Informationen  
auf Seite 80)  
**Bestell-Nr. MASH 1**



**Verlängerung VLMA**  
zur Verwendung von Meißeln  
mit einer Gesamtlänge von  
490 mm bis 670 mm  
**Bestell-Nr. VLMA**

## KOMBIHAMMER

### P 60 A



#### Einsatzgebiete P 60 A

- mittelgroße Bohrungen
- Dosensenken
- mittelschwere Meißelarbeiten
- Schlitzen von Leitungskanälen
- Nacharbeiten

#### Vorteile P 60 A

- aktive Vibrationsdämpfung (RVA) erlaubt sehr lange Dauereinsatzzeiten
- einschraubbarer, vibrationsgedämpfter Zusatzhandgriff für rückschonende Arbeitshaltung bei vertikalem Einsatz
- LED Anzeige zur optimalen Serviceplanung
- konstant hohe Motorleistung dank optimierter Motorkühlung
- elektronische Drehzahlkonstanthaltung
- Drehzahl und Schlagkraft am Stellrad stufenlos einstellbar
- schnelles Umschalten zwischen Hammerbohren und Meißeln
- Meißel 20-fach positionierbar
- wartungsfrei durch Dauerschmierung
- verschleißarme Sicherheits-Rollenkupplung



Nennaufnahmeleistung	1000 Watt
Bohrbereich mit Vollbohrer	Ø 8 - 55 mm
Bohrbereich mit Hammerbohrkrone	Ø 55 - 100 mm
Bohrleistung* (Ø 30 mm)	130 mm/min
Meißelleistung* mit Spitzmeißel	ca. 105 kg/h
Einzelschlagenergie	3,3 - 8,5 Joule
Drehzahl bei Nennlast	130 - 250 U/min
Schlagzahl regelbar	1670 - 3200 Schläge/min
Maschinengewicht	7,2 kg
Werkzeugaufnahme	19 mm Sechskant
Vibrationswerte	Bohren/Meißeln
Normalstellung	8,9/7,3 m/s <sup>2</sup>
Kompressorstellung	8,2/6,8 m/s <sup>2</sup>

\* in hartem Beton C45/55



#### Bestell-Nr. P 60 A

Standardausrüstung: DUSS Kombihammer P 60 A, Seitenhandgriff, Zusatzhandgriff, Tube Fett, Gerätekofter für Maschine und Werkzeuge.

## KOMBIHAMMER

### P 90



#### Einsatzgebiete P 90

- große und tiefe Bohrungen
- große Serienbohrungen
- schwere Meißelarbeiten
- Durchbrucharbeiten
- Aussparungen und Kanäle

#### Vorteile P 90

- elektronische Drehzahlkonstanthaltung
- Drehzahl und Schlagkraft am Stellrad stufenlos einstellbar
- schnelles Umschalten zwischen Hammerbohren und Meißeln
- Meißel 20-fach positionierbar
- Vibrationsdämpfelemente
- wartungsfrei durch Dauerschmierung
- verschleißarme Sicherheits-Rollenkupplung



Nennaufnahmeleistung	1100 Watt
Bohrbereich mit Vollbohrer	Ø 8 - 80 mm
Bohrbereich mit Bohrkronen	Ø 55 - 125 mm
Bohrleistung* (Ø 35 mm)	120 mm/min
Meißelleistung* mit Spitzmeißel	ca. 160 kg/h
Einzelschlagenergie	4,3 - 10,5 Joule
Drehzahl bei Nennlast	110 - 200 U/min
Schlagzahl regelbar	1650 - 2780 Schläge/min
Maschinengewicht	8,0 kg
Werkzeugaufnahme	19 mm Sechskant

\* in hartem Beton C45/55

#### Bestell-Nr. P 90

Standardausrüstung: Duss Kombihammer P 90, Seitenhandgriff, Tube Fett, Gerätekofter für Maschine und Werkzeuge.

# WERKZEUGE · ZUBEHÖR

## P 60 A · P 90



1 · Hartmetall-Doppelwendel-Bohrer H mit Manschette und Schutzhülse

19 mm Sechskant

Bohr-Ø mm	Arbeitslänge mm	Gesamtlänge mm	Bestell-Nr.	Bohr-Ø mm	Arbeitslänge mm	Gesamtlänge mm	Bestell-Nr.
16	200	380	H 3162	25	600	770	H 3256
16	410	570	H 3164	25	900	1020	H 3259
18	200	380	H 3182	25	1200	1360	H 32512
18	410	570	H 3184	27	410	570	H 3274
18	800	980	H 3188	28	260	420	H 3282
19	410	570	H 3194	28	410	570	H 3284
20	260	420	H 3202	30	100	260	H 3301
20	410	570	H 3204	30	260	420	H 3302
22	260	420	H 3222	30	410	570	H 3304
22	410	570	H 3224	30	600	770	H 3306
22	600	770	H 3226	30	900	1020	H 3309
24	260	420	H 3242	30	1200	1360	H 33012
25	260	420	H 3252	32	260	420	H 3322
25	410	570	H 3254	32	410	570	H 3324



2 · Hartmetall-Stift-Doppelwendel Bohrer H mit Manschette und Schutzhülse

19 mm Sechskant

3 · Hartmetall-Stiftwendel-Bohrer H mit Manschette und Schutzhülse

19 mm Sechskant

Bohr-Ø mm	Arbeitslänge mm	Gesamtlänge mm	Bestell-Nr.	Bohr-Ø mm	Arbeitslänge mm	Gesamtlänge mm	Bestell-Nr.
35	260	420	H 3352	46	500	700	H 3465
35	410	570	H 3354	46	900	1100	H 3469
35	900	1060	H 3359	46	1200	1400	H 34612
35	1200	1360	H 33512	55	500	700	H 3555
40	260	420	H 3402	55	900	1100	H 3559
40	410	570	H 3404	55	1200	1400	H 35512
40	900	1060	H 3409	66*	500	700	H 3665
				66*	900	1100	H 3669
				80*	500	700	H 3805
				80*	900	1100	H 3809

\* nur für P 90 geeignet

4



5



### 19 mm Sechskant

4 · **Hammerbohrkrone CD** mit Zentrierbohrer ZX 13,  
mit Manschette und Schutzhülse

Bohr-Ø mm	Arbeitslänge mm	Gesamtlänge mm	Bestell-Nr.
55	185	345	CD 3521
55	485	645	CD 3525
68	185	345	CD 3661
68	485	645	CD 3665
82	185	345	CD 3801
82	485	645	CD 3805
90	185	345	CD 3901
90	485	645	CD 3905
100	185	345	CD 31041
100	485	645	CD 31045
125*	185	345	CD 31291
125*	485	645	CD 31295
5 · <b>Zentrierbohrer ZX 13</b> für Hammerbohrkrone CD	11	-	135 ZX 13

\* nur für P 90 geeignet



### Schnellwechselfutter DU 3

zur Aufnahme von SDS-plus Bohrern (auf Seite 20) und Hartmetall-Hammerbohrern HR, HRS und HDR, mit Manschette und Schutzhülse, Gesamtlänge 230 mm, nur für P 60 A geeignet

**Bestell-Nr. DU 3**



### Staubfangteller SK 17

für Bohrungen mit SDS-plus Bohrern (auf Seite 20) und Hartmetall-Hammerbohrern HR, HRS und HDR

**Bestell-Nr. SK 17**



### Absaugglocke ASG 68

für sauberes Bohren bis Bohr-Ø 68 mm  
(weitere Informationen auf Seite 79)

**Bestell-Nr. ASG 68**

# WERKZEUGE · ZUBEHÖR

## P 60 A · P 90



	19 mm Sechskant			
	Schneiden- breite mm	Arbeitslänge mm	Gesamtlänge mm	Bestell-Nr.
6 · Spitzmeißel SM*	-	140	340	SM 322
	-	260	420	SM 342
	-	400	560	SM 356
7 · Flachmeißel FM*	26	140	340	FM 324
	26	260	420	FM 344
	26	400	560	FM 358
8 · Breitmeißel BM*	40	260	420	BM 346
	50	260	420	BM 348
9 · Spatmeißel SP*	100	270	430	SP 306
10 · Hohlmeißel HM*	25	-	310	HM 351

\* mit Manschette und Schutzhülse



**Staubabsaugung MASH 2**  
für Meißel- und Abbruch-  
arbeiten (weitere Informationen  
auf Seite 80)  
**Bestell-Nr. MASH 2**



**Verlängerung VLMA**  
zur Verwendung von Meißeln  
mit einer Gesamtlänge von  
490 mm bis 670 mm  
**Bestell-Nr. VLMA**



## KOMBIHAMMER

### PX 48 A



#### Einsatzgebiete PX 48 A

- Dübelbohrungen, Fassadenbefestigungen
- Überkopf- und Serienbohrungen
- Dosensenken
- Abschlagen von Putz und Fliesen
- Oberflächensanierungen
- Schlitzten von Leitungskanälen
- präzise Nacharbeiten

#### Vorteile PX 48 A

- hervorragende Bohr- und Meißelleistung
- aktive Vibrationsdämpfung (RVA) erlaubt sehr lange Dauereinsatzzeiten
- sehr geringes Gewicht
- elektronische Drehzahlkonstanthaltung
- Drehzahl und Schlagkraft am Schalterdrücker bzw. Stellrad stufenlos einstellbar
- schnelles Umschalten zwischen Hammerbohren und Meißeln
- Meißel 20-fach positionierbar
- wartungsfrei durch Dauerschmierung
- verschleißarme Sicherheits-Rollenkupplung



Nennaufnahmeleistung	920 Watt
Bohrbereich mit Vollbohrer	Ø 8 - 55 mm
Bohrbereich mit Hammerbohrkrone	Ø 45 - 90 mm
Bohrleistung* (Ø 25 mm)	270 mm/min
Meißelleistung* mit Spitzmeißel	ca. 125 kg/h
Einzelschlagenergie	0 - 7 Joule
Drehzahl bei Nennlast	0 - 480 U/min
Schlagzahl regelbar	0 - 3700 Schläge/min
Maschinengewicht	5,5 kg
Werkzeugaufnahme	SDS-max
Vibrationswerte	Bohren/Meißeln
Normalstellung	6,8/5,5 m/s <sup>2</sup>

\* in hartem Beton C45/55

#### Bestell-Nr. PX 48 A

Standardausrüstung: DUSS Kombihammer PX 48 A, Seitenhandgriff, Tube Fett, Gerätekofter für Maschine und Werkzeuge.



#### Einsatzgebiete PX 76

- mittelgroße Bohrungen
- Durchführungsbohrungen
- Dosensenken
- mittelschwere Meißelarbeiten
- Schlitzten von Leitungskanälen
- Nacharbeiten

#### Vorteile PX 76

- elektronische Drehzahlkonstanthaltung
- Drehzahl und Schlagkraft am Stellrad stufenlos einstellbar
- schnelles Umschalten zwischen Hammerbohren und Meißeln
- Meißel 20-fach positionierbar
- Vibrationsdämpfelemente
- wartungsfrei durch Dauerschmierung
- verschleißarme Sicherheits-Rollenkupplung



Nennaufnahmeleistung	1050 Watt
Bohrbereich mit Vollbohrer	Ø 12 - 80 mm
Bohrbereich mit Hammerbohrkrone	Ø 45 - 150 mm
Bohrleistung* (Ø 35 mm)	120 mm/min
Meißelleistung* mit Spitzmeißel	ca. 150 kg/h
Einzelschlagenergie	3,5 - 8,5 Joule
Drehzahl bei Nennlast	140 - 280 U/min
Schlagzahl regelbar	1500 - 3000 Schläge/min
Maschinengewicht	6,7 kg
Werkzeugaufnahme	SDS-max

\* in hartem Beton C45/55

#### Bestell-Nr. PX 76

Standardausrüstung: DUSS Kombihammer PX 76, Seitenhandgriff, Tube Fett, Gerätekofter für Maschine und Werkzeuge.

## KOMBIHAMMER

### PX 78



#### Einsatzgebiete PX 78

- mittelgroße Bohrungen
- Durchführungsbohrungen
- Dosensenken
- mittelschwere Meißelarbeiten
- Schlitzten von Leitungskanälen
- Nacharbeiten

#### Vorteile PX 78

- hervorragende Bohr- und Meißelleistung
- aktive Vibrationsdämpfung (RVA) erlaubt sehr lange Dauereinsatzzeiten
- einschraubbarer, vibrationsgedämpfter Zusatzhandgriff für rückschonende Arbeitshaltung bei vertikalem Einsatz
- LED Anzeige zur optimalen Serviceplanung
- konstant hohe Motorleistung dank optimierter Motorkühlung
- elektronische Drehzahlkonstanthaltung
- Drehzahl und Schlagkraft am Stellrad stufenlos einstellbar
- schnelles Umschalten zwischen Hammerbohren und Meißeln
- Meißel 20-fach positionierbar
- wartungsfrei durch Dauerschmierung
- verschleißarme Sicherheits-Rollenkupplung



Nennaufnahmeleistung	1500 Watt
Bohrbereich mit Vollbohrer	Ø 12 - 80 mm
Bohrbereich mit Hammerbohrkrone	Ø 45 - 150 mm
Bohrleistung* (Ø 35 mm)	160 mm/min
Meißelleistung* mit Spitzmeißel	ca. 200 kg/h
Einzelschlagenergie	4,5 - 10 Joule
Drehzahl bei Nennlast	170 - 310 U/min
Schlagzahl regelbar	1800 - 3370 Schläge/min
Maschinengewicht	7,6 kg
Werkzeugaufnahme	SDS-max
Vibrationswerte	Bohren/Meißeln
Normalstellung	9,8/6,8 m/s <sup>2</sup>
Kompressorstellung	8,2/6,3 m/s <sup>2</sup>

\* in hartem Beton C45/55



#### Bestell-Nr. PX 78

Standardausrüstung: Duss Kombihammer PX 78, Seitenhandgriff, Zusatzhandgriff, Tube Fett, Gerätekoffer für Maschine und Werkzeuge.



#### Einsatzgebiete PX 96

- große und tiefe Bohrungen
- mittelgroße Serienbohrungen
- schwere Meißelarbeiten
- Durchbrucharbeiten
- Aussparungen und Kanäle

#### Vorteile PX 96

- elektronische Drehzahlkonstanthaltung
- Drehzahl und Schlagkraft am Stellrad stufenlos einstellbar
- schnelles Umschalten zwischen Hammerbohren und Meißeln
- Meißel 20-fach positionierbar
- Vibrationsdämpfelemente
- wartungsfrei durch Dauerschmierung
- verschleißarme Sicherheits-Rollenkupplung



Nennaufnahmeleistung	1300 Watt
Bohrbereich mit Vollbohrer	Ø 12 - 80 mm
Bohrbereich mit Hammerbohrkrone	Ø 45 - 150 mm
Bohrleistung* (Ø 35 mm)	155 mm/min
Meißelleistung* mit Spitzmeißel	ca. 220 kg/h
Einzelschlagenergie	4,5 - 11 Joule
Drehzahl bei Nennlast	120 - 260 U/min
Schlagzahl regelbar	1500 - 2700 Schläge/min
Maschinengewicht	8,6 kg
Werkzeugaufnahme	SDS-max

\* in hartem Beton C45/55

#### Bestell-Nr. PX 96

Standardausrüstung: DUSS Kombihammer PX 96, Seitenhandgriff, Tube Fett, Gerätekofter für Maschine und Werkzeuge.

## KOMBIHÄMMER

# WERKZEUGE · ZUBEHÖR

## PX 48 A · PX 76 · PX 78 · PX 96



1 · Hammerbohrer HX				SDS-max			
Bohr-Ø mm	Arbeitslänge mm	Gesamtlänge mm	Bestell-Nr.	Bohr-Ø mm	Arbeitslänge mm	Gesamtlänge mm	Bestell-Nr.
12	200	340	HX 122	24	200	320	HX 242
12	400	540	HX 124	24	400	520	HX 244
12	600	690	HX 125	25	200	320	HX 252
14	200	340	HX 142	25	400	520	HX 254
14	400	540	HX 144	25	800	920	HX 258
15	200	340	HX 152	28	200	370	HX 282
15	400	540	HX 154	28	400	570	HX 284
16	200	340	HX 162	30	250	370	HX 302
16	400	540	HX 164	30	400	570	HX 304
18	200	340	HX 182	32	200	370	HX 322
18	400	540	HX 184	32	400	570	HX 324
20	200	320	HX 202	32	800	920	HX 328
20	400	520	HX 204	35	400	570	HX 354
20	800	920	HX 208	40	400	570	HX 404
22	200	320	HX 222				
22	400	520	HX 224				
22	800	920	HX 228				



2 · Durchbruchbohrer HX				SDS-max			
Bohr-Ø mm	Arbeitslänge mm	Gesamtlänge mm	Bestell-Nr.	Bohr-Ø mm	Arbeitslänge mm	Gesamtlänge mm	Bestell-Nr.
46	500	620	HX 465	66*	500	620	HX 665
46	900	1020	HX 469	66*	900	1020	HX 669
55	500	620	HX 555	80*	500	620	HX 805
55	900	1020	HX 559	80*	900	1020	HX 809

\* nur für PX 76, PX 78 und PX 96 geeignet



### Schnellwechselfutter DX SDS

zur Aufnahme von SDS-plus Bohrern (auf Seite 20)

Gesamtlänge 220 mm, nur für PX 48 A geeignet

**Bestell-Nr. DX SDS**

## WERKZEUGE · ZUBEHÖR

PX 48 A · PX 76 · PX 78 · PX 96



	Bohr-Ø mm	Gesamtlänge mm	SDS-max Bestell-Nr.
<b>3 · Dorn DXC</b> zur Aufnahme der Hammerbohrkrone CX	-	200	DXC 2
	-	460	DXC 4
<b>4 · Hammerbohrkrone CX</b> mit Zentrierbohrer ZX 13	45	80	CX 45
	50	80	CX 50
	55	80	CX 55
	68	80	CX 68
	82	80	CX 82
	90	80	CX 90
	100*	80	CX 100
	125*	80	CX 125
	150*	80	CX 150
<b>5 · Zentrierbohrer ZX 13</b> inklusive Befestigungsstift	11	135	ZX 13
<b>6 · Dorn DXF</b> für Schnellspannfutter F 19 (nicht schlagend)	-	105	DXF
<b>7 · Schnellspannfutter F 19</b> Spannbereich 1,5 - 13 mm, für Holz- und Stahlbohrer, Schraub- und Rührwerkzeuge sowie Lochsägen etc.	-	-	F 19

\* nur für PX 76, PX 78 und PX 96 geeignet



### Absaugglocke ASG 68

für sauberes Bohren bis Bohr-Ø 68 mm  
(weitere Informationen auf Seite 79)

**Bestell-Nr. ASG 68**



### Staubabsaugung MASH 2

für Meißel- und Abbruch-  
arbeiten (weitere Informationen  
auf Seite 80)

**Bestell-Nr. MASH 2**



### Verlängerung VLMA

zur Verwendung von Meißeln  
mit einer Gesamtlänge von  
490 mm bis 670 mm

**Bestell-Nr. VLMA**

## PX 48 A · PX 76 · PX 78 · PX 96 · PKX 4 A · PKX 7



			SDS-max
	Schneiden- breite mm	Gesamtlänge mm	Bestell-Nr.
8 · Spitzmeißel SMX	-	280	SMX 2
	-	400	SMX 4
	-	600	SMX 6
9 · Flachmeißel FMX	25	280	FMX 2
	25	400	FMX 4
	25	600	FMX 6
10 · Spatmeißel SPX	50	400	SPX 5
	80	300	SPX 8
	110	350	SPX 9
11 · Hohlmeißel HMX	26	300	HMX 3
12 · Kanalmeißel KMX	32	300	KMX 4
13 · Fliesenmeißel LMX	50	400	LMX 1
14 · Stocker STX	40 x 40	300	STX 7

## PKX 4 A · PKX 7



### Staubabsaugung MASP

für Meißel- und Abbrucharbeiten  
(weitere Informationen auf Seite 80)

**Bestell-Nr. MASP**

# MEISSEL- UND ABBRUCHHÄMMER

## TECHNISCHE DATEN



	PKX 4 A	PKX 7	PK 35	PK 45 · PK 45 A
Nennaufnahmeleistung (Watt)	820	1150	680	710
Schlagzahl und -kraft einstellbar am D = Schalterdrücker, R = Stellrad	D, R	R	D	D, R
elektronische Schlagzahlkonstanthaltung Volllastschlagzahl = Leerlaufschlagzahl	•	•	-	•
Schalterarretierung für Dauerbetrieb	•	•	•	•
Dämpfelemente zwischen Schalter- handgriff und Maschine	•	•	•	•
Meißelleistung in hartem Beton C45/55 mit Spitzmeißel (kg/h)	ca. 135	ca. 280	ca. 90	ca. 100
Einzel Schlagenergie (Joule)	0 - 8,4	5 - 10,5	0 - 5,3	0 - 6,4
Schlagzahl stufenlos regelbar (Schläge/min)	0 - 3200	1500 - 2900	0 - 3400	0 - 3000
Maschinengewicht (kg)	5,4	7,3	3,7	4,5 / 4,9
Werkzeugaufnahme der Maschine	SDS-max	SDS-max	16 mm Sechskant	16 mm Sechskant
zu finden auf Seite	42	43	44	45



## MEISSEL- UND ABBRUCHHÄMMER



**PK 75 · PK 75 A**



**PK 160 A**



**PK 300 A**



**PK 600**

1050 / 1150	1300	1700	2000
R	R	R	R
•	•	•	•
•	•	•	•
•	•	•	•
ca. 260 / ca. 280	ca. 475	ca. 730	ca. 1220
5 - 9,5 / 5 - 10,5	10 - 18	14 - 27	18 - 41
1500 - 2900	1200 - 2200	1000 - 1900	850 - 1500
6,2 / 6,6	9,8	13,6	17,4
16 mm Sechskant	22 mm Sechskant	22 mm Sechskant	22 mm Sechskant
46	48	49	50

## MEISSELHAMMER

### PKX 4 A



#### Einsatzgebiete PKX 4 A

- Abschlagen von Putz und Fliesen
- Schlitzen
- Stemmarbeiten
- Oberflächenanierungen
- Durchbrucharbeiten
- präzise Nacharbeiten

#### Vorteile PKX 4 A

- aktive Vibrationsdämpfung (RVA) erlaubt sehr lange Dauereinsatzzeiten
- vibrationsgedämpfter Spatenhandgriff
- optimal ausgelegtes Pneumatik-Schlagwerk
- ermüdungsfreies Arbeiten durch Schalterarretierung
- elektronische Schlagzahlkonstanthaltung
- Schlagzahl und -kraft am Schalterdrücker bzw. Stellrad stufenlos einstellbar
- Meißel 20-fach positionierbar
- wartungsfrei durch Dauerschmierung



Nennaufnahmeleistung	820 Watt
Meißelleistung* mit Spitzmeißel	ca. 135 kg/h
Einzelschlagenergie	0 - 8,4 Joule
Schlagzahl regelbar	0 - 3200 Schläge/min
Maschinengewicht	5,4 kg
Werkzeugaufnahme	SDS-max
Vibrationswerte	Meißeln
Normalstellung	7,3 m/s <sup>2</sup>

\* in hartem Beton C45/55



#### Bestell-Nr. PKX 4 A

Standardausrüstung: Duss Meißelhammer PKX 4 A, Spatenhandgriff, Tube Fett, Gerätekofter für Maschine und Werkzeuge.

## MEISSELHAMMER

### PKX 7



#### Einsatzgebiete PKX 7

- Abschlagen von Putz und Fliesen
- Schlitzen
- Stemmarbeiten
- Oberflächenanierungen
- Durchbrucharbeiten
- präzise Nacharbeiten

#### Vorteile PKX 7

- aktive Vibrationsdämpfung (RVA) erlaubt sehr lange Dauereinsatzzeiten
- einschraubbarer vibrationsgedämpfter Zusatzhandgriff für rückschonende Arbeitshaltung bei vertikalem Einsatz
- vibrationsgedämpfter Spatenhandgriff
- LED Anzeige zur optimalen Serviceplanung
- konstant hohe Motorleistung dank optimierter Motorkühlung
- optimal ausgelegtes Pneumatik-Schlagwerk
- ermüdungsfreies Arbeiten durch Schalterarretierung
- elektronische Schlagzahlkonstanthaltung
- Schlagzahl und -kraft am Stellrad stufenlos einstellbar
- Meißel 20-fach positionierbar
- wartungsfrei durch Dauerschmierung



Nennaufnahmeleistung	1150 Watt
Meißelleistung* mit Spitzmeißel	ca. 280 kg/h
Einzelschlagenergie	5 - 10,5 Joule
Schlagzahl regelbar	1500 - 2900 Schläge/min
Maschinengewicht	7,3 kg
Werkzeugaufnahme	SDS-max
Vibrationswerte	Meißeln
Normalstellung	6,7 m/s <sup>2</sup>
Kompressorstellung	4,7 m/s <sup>2</sup>

\* in hartem Beton C45/55

#### Bestell-Nr. PKX 7

Standardausrüstung: Duss Meißelhammer PKX 7, Spatenhandgriff, Zusatzhandgriff, Tube Fett, Gerätekofter für Maschine und Werkzeuge.

### PK 35



#### Einsatzgebiete PK 35

- Arbeiten über Kopf
- Abschlagen von Putz und Fliesen
- Schlitzten von Leitungskanälen
- Oberflächensanierungen
- präzise Nacharbeiten
- Freilegen von Stahlarmerungen

#### Vorteile PK 35

- günstiges Gewicht-Leistungs-Verhältnis
- ermüdungsfreies Arbeiten durch Schalterarretierung
- Schlagzahl und -kraft am Schalterdrücker stufenlos einstellbar
- robuste 16 mm Sechskant-Werkzeugaufnahme für höchste Lebensdauer
- Vibrationsdämpfelemente
- wartungsfrei durch Dauerschmierung



Nennaufnahmeleistung	680 Watt
Meißelleistung* mit Spitzmeißel	ca. 90 kg/h
Einzelschlagenergie	0 - 5,3 Joule
Schlagzahl regelbar	0 - 3400 Schläge/min
Maschinengewicht	3,7 kg
Werkzeugaufnahme	16 mm Sechskant

\* in hartem Beton C45/55

#### Bestell-Nr. PK 35

Standardausrüstung: DUSS Meißelhammer PK 35, Seitenhandgriff, Tube Fett, Gerätekofter für Maschine und Werkzeuge.

## MEISSELHÄMMER

### PK 45 · PK 45 A



#### Einsatzgebiete PK 45 · PK 45 A

- Abschlagen von Putz und Fliesen
- Schlitzten von Leitungskanälen
- Stemmarbeiten
- Oberflächensanierungen
- Durchbrucharbeiten
- präzise Nacharbeiten

#### Vorteile PK 45 · PK 45 A

- optimal ausgelegtes Pneumatik-Schlagwerk
- ermüdungsfreies Arbeiten durch Schalterarretierung
- elektronische Schlagzahlkonstanthaltung
- Schlagzahl und -kraft am Schalterdrücker bzw. Stellrad stufenlos einstellbar
- robuste 16 mm Sechskant-Werkzeugaufnahme für höchste Lebensdauer
- Vibrationsdämpfelemente
- wartungsfrei durch Dauerschmierung

#### weitere Vorteile PK 45 A

- aktive Vibrationsdämpfung (RVA) erlaubt sehr lange Dauereinsatzzeiten



	PK 45	PK 45 A
Nennaufnahmeleistung	710 Watt	710 Watt
Meißelleistung* mit Spitzmeißel	ca. 100 kg/h	ca. 100 kg/h
Einzelschlagenergie	0 - 6,4 Joule	0 - 6,4 Joule
Schlagzahl regelbar	0 - 3000 Schläge/min	0 - 3000 Schläge/min
Maschinengewicht	4,5 kg	4,9 kg
Werkzeugaufnahme	16 mm Sechskant	16 mm Sechskant
Vibrationswerte PK 45 A		Meißeln
Normalstellung		6,8 m/s <sup>2</sup>

\* in hartem Beton C45/55

#### Bestell-Nr. PK 45 · PK 45 A

Standardausrüstung: Duss Meißelhammer PK 45 · PK 45 A, Seitenhandgriff, Tube Fett, Gerätekofter für Maschine und Werkzeuge.

## MEISSELHÄMMER

### PK 75 · PK 75 A



#### Einsatzgebiete PK 75 · PK 75 A

- Abschlagen von Putz und Fliesen
- Schlitzten von Leitungskanälen
- Stemmarbeiten
- Oberflächensanierungen
- Durchbrucharbeiten
- präzise Nacharbeiten

#### Vorteile PK 75 · PK 75 A

- optimal ausgelegtes Pneumatik-Schlagwerk
- ermüdungsfreies Arbeiten durch Schalterarretierung
- elektronische Schlagzahlkonstanthaltung
- Schlagzahl und -kraft am Stellrad stufenlos einstellbar
- robuste 16 mm Sechskant-Werkzeugaufnahme für höchste Lebensdauer
- Vibrationsdämpfelemente
- wartungsfrei durch Dauerschmierung

#### weitere Vorteile PK 75 A

- aktive Vibrationsdämpfung (RVA) erlaubt sehr lange Dauereinsatzzeiten
- einschraubbarer, vibrationsgedämpfter Zusatzhandgriff für rückschonende Arbeitshaltung bei vertikalem Einsatz
- LED Anzeige zur optimalen Serviceplanung
- konstant hohe Motorleistung dank optimierter Motorkühlung



	PK 75	PK 75 A
Nennaufnahmeleistung	1050 Watt	1150 Watt
Meißelleistung* mit Spitzmeißel	ca. 260 kg/h	ca. 280 kg/h
Einzelschlagenergie	5 - 9,5 Joule	5 - 10,5 Joule
Schlagzahl regelbar	1500 - 2900 Schläge/min	1500 - 2900 Schläge/min
Maschinengewicht	6,2 kg	6,6 kg
Werkzeugaufnahme	16 mm Sechskant	16 mm Sechskant
Vibrationswerte PK 75 A		Meißeln
Normalstellung		7,1 m/s <sup>2</sup>
Kompressorstellung		6,8 m/s <sup>2</sup>

\* in hartem Beton C45/55

#### Bestell-Nr. PK 75 · PK 75 A

Standardausrüstung: DUSS Meißelhammer PK 75 · PK 75 A, Seitenhandgriff, Zusatzhandgriff (nur bei PK 75 A), Tube Fett, Gerätekofter für Maschine und Werkzeuge.

## MEISSELHÄMMER

# WERKZEUGE · ZUBEHÖR

## PK 35 · PK 45 · PK 45 A · PK 75 · PK 75 A

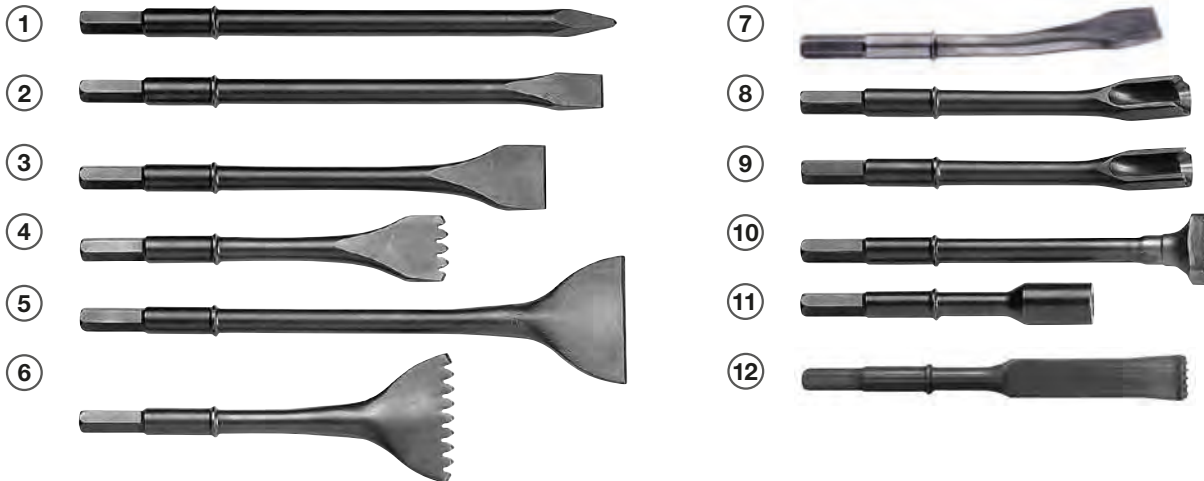

	16 mm Sechskant		
	Schneidenbreite mm	Gesamtlänge mm	Bestell-Nr.
1 · Spitzmeißel SM	-	290	SM 421
	-	400	SM 401
	-	600	SM 402
2 · Flachmeißel FM	25	290	FM 423
	25	400	FM 403
	25	600	FM 404
3 · Breitmeißel BM	50	240	BM 425
	50	350	BM 405
	75	380	BM 408
4 · Breitmeißel BZ, gezahnt*	50	290	BZ 413
5 · Spatmeißel SP	100	410	SP 406
6 · Spatmeißel SZ, gezahnt*	100	290	SZ 414
7 · Fliesenmeißel LM	50	270	LM 415
8 · Hohlmeißel HM	25	290	HM 407
	35	290	HM 408
	25	290	KM 409
9 · Kanalmeißel KM	35	290	KM 410
10 · Stocker ST	40 x 40	290	ST 411
11 · Eintreiber ES für Tiefenerder	16 (Innen-Ø)	250	ES 412
12 · Fugenmeißel FZ**	36 x 7	230	FZ 423
	36 x 7	300	FZ 430

\* geeignet für Arbeiten an Fliesen, Putz und Mauerwerk \*\* nur für PK 35, PK 45 und PK 45 A geeignet



**Staubabsaugung MASH 1**  
für Meißel- und Abbrucharbeiten (weitere Informationen auf Seite 80)  
**Bestell-Nr. MASH 1**



**Verlängerung VLMA**  
zur Verwendung von Meißeln mit einer Gesamtlänge von 490 mm bis 670 mm  
**Bestell-Nr. VLMA**

## ABBRUCHHAMMER

### PK 160 A



#### Einsatzgebiete PK 160 A

- Abbruch- und Durchbrucharbeiten
- Stemmarbeiten
- Oberflächensanierungsarbeiten

#### Vorteile PK 160 A

- ersetzt in vielen Fällen den Kompressor
- hohe Abbruchleistung bei geringem Gewicht und optimaler Gewichtsverteilung
- ermüdungsfreies Arbeiten durch Schalterarretierung für Dauerbetrieb
- optimal austariertes Schlagwerk für präzises Arbeiten und höchste Zuverlässigkeit
- aktive Vibrationsdämpfung (RVA) erlaubt sehr lange Dauereinsatzzeiten
- einschraubbarer, vibrationsgedämpfter Zusatzhandgriff für rückschonende Arbeitshaltung bei vertikalem Einsatz
- vibrationsgedämpfter Spatenhandgriff
- LED Anzeige zur optimalen Serviceplanung
- kompakte, robuste Bauweise mit Gehäusen aus Aluminium und Magnesium
- Automatikfutter mit integrierter Leerschlagdämpfung
- dichte Schutzmanschette erhöht die Lebensdauer
- elektronische Schlagzahlkonstanthaltung
- Schlagzahl und -kraft am Stellrad stufenlos einstellbar
- robuste 22 mm Sechskant-Werkzeugaufnahme für höchste Lebensdauer
- wartungsfrei durch Dauerschmierung



Nennaufnahmeleistung	1300 Watt
Meißelleistung* mit Spitzmeißel	ca. 475 kg/h
Einzelschlagenergie	10 - 18 Joule
Schlagzahl regelbar	1200 - 2200 Schläge/min
Maschinengewicht	9,8 kg
Werkzeugaufnahme	22 mm Sechskant
Vibrationswerte	Meißeln
Normalstellung	8,7 m/s <sup>2</sup>
Kompressorstellung	7,7 m/s <sup>2</sup>

\* in hartem Beton C45/55

#### Bestell-Nr. PK 160 A

Standardausrüstung: Duss Abbruchhammer PK 160 A, Spatenhandgriff, Zusatzhandgriff, Tube Fett, Gerätekoffer für Maschine und Werkzeuge.



## ABBRUCHHAMMER

### PK 300 A



#### Einsatzgebiete PK 300 A

- Abbruch- und Durchbrucharbeiten
- Sanierungs- und Oberflächenanierungsarbeiten

#### Vorteile PK 300 A

- ersetzt in vielen Fällen den Kompressor
- sehr hohe Abbruchleistung bei geringem Gewicht und optimaler Gewichtsverteilung
- ermüdungsfreies Arbeiten durch Schalterarretierung für Dauerbetrieb
- optimal austariertes Schlagwerk für präzises Arbeiten und höchste Zuverlässigkeit
- aktive Vibrationsdämpfung (RVA) erlaubt sehr lange Dauereinsatzzeiten
- einschraubbarer, vibrationsgedämpfter Zusatzhandgriff für rückschonende Arbeitshaltung bei vertikalem Einsatz
- vibrationsgedämpfter Spatenhandgriff
- LED Anzeige zur optimalen Serviceplanung
- kompakte, robuste Bauweise mit Gehäusen aus Aluminium und Magnesium
- Automatikfutter mit integrierter Leerschlagdämpfung
- dichte Schutzmanschette erhöht die Lebensdauer
- elektronische Schlagzahlkonstanthaltung
- Schlagzahl und -kraft am Stellrad stufenlos einstellbar
- robuste 22 mm Sechskant-Werkzeugaufnahme für höchste Lebensdauer
- wartungsfrei durch Dauerschmierung



Nennaufnahmeleistung	1700 Watt
Meißelleistung* mit Spitzmeißel	ca. 730 kg/h
Einzelschlagenergie	14 - 27 Joule
Schlagzahl regelbar	1000 - 1900 Schläge/min
Maschinengewicht	13,6 kg
Werkzeugaufnahme	22 mm Sechskant
Vibrationswerte	Meißeln
Normalstellung	9,1 m/s <sup>2</sup>
Kompressorstellung	9,6 m/s <sup>2</sup>

\* in hartem Beton C45/55



#### Bestell-Nr. PK 300 A

Standardausrüstung: Duss Abbruchhammer PK 300 A, Spatenhandgriff, Zusatzhandgriff, Tube Fett, Gerätekoffer für Maschine und Werkzeuge.

## ABBRUCHHAMMER

### PK 600



#### Einsatzgebiete PK 600

- schwere Abbruch- und Durchbrucharbeiten
- schwere Sanierungs- und Oberflächenanierungsarbeiten

#### Vorteile PK 600

- ersetzt in vielen Fällen den Kompressor
- extrem hohe Abbruchleistung bei geringem Gewicht und optimaler Gewichtsverteilung
- ermüdungsfreies Arbeiten durch Schalterarretierung für Dauerbetrieb
- optimal austariertes Schlagwerk für präzises Arbeiten und höchste Zuverlässigkeit
- aktive Vibrationsdämpfung (RVA) erlaubt sehr lange Dauereinsatzzeiten
- einschraubbarer, vibrationsgedämpfter Zusatzhandgriff für rückschonende Arbeitshaltung bei vertikalem Einsatz
- vibrationsgedämpfter Spatenhandgriff
- LED Anzeige zur optimalen Serviceplanung
- kompakte, robuste Bauweise mit Gehäusen aus Aluminium und Magnesium
- Automatikfutter mit integrierter Leerschlagdämpfung
- dichte Schutzmanschette erhöht die Lebensdauer
- elektronische Schlagzahlkonstanthaltung
- Schlagzahl und -kraft am Stellrad stufenlos einstellbar
- robuste 22 mm Sechskant-Werkzeugaufnahme für höchste Lebensdauer
- wartungsfrei durch Dauerschmierung
- Gerätekofter mit Rollen für einfachen und bequemen Transport



Nennaufnahmeleistung	2000 Watt
Meißelleistung* mit Spitzmeißel	ca. 1220 kg/h
Einzelschlagenergie	18 - 41 Joule
Schlagzahl regelbar	850 - 1500 Schläge/min
Maschinengewicht	17,4 kg
Werkzeugaufnahme	22 mm Sechskant
Vibrationswerte	Meißeln
Normalstellung	14,8 m/s <sup>2</sup>
Kompressorstellung	9,2 m/s <sup>2</sup>

\* in hartem Beton C45/55



#### Bestell-Nr. PK 600

Standardausrüstung: DUSS Abbruchhammer PK 600, Spatenhandgriff, Zusatzhandgriff, Tube Fett, Gerätekofter mit Transportrollen für Maschine und Werkzeuge.

## ABBRUCHHÄMMER

# WERKZEUGE · ZUBEHÖR

## PK 160 A · PK 300 A · PK 600



	<b>22 mm Sechskant</b>		
	Schneiden- breite mm	Gesamtlänge mm	Bestell-Nr.
<b>1 · Spitzmeißel SM</b>	-	400	SM 620
	-	500	SM 610
	-	650	SM 611
<b>2 · Flachmeißel FM</b>	28	400	FM 622
	28	500	FM 612
	28	650	FM 613
<b>3 · Breitmeißel BM</b>	50	500	BM 614
<b>4 · Spatmeißel SP</b>	120	500	SP 615
<b>5 · Dorn DO</b> für Stampferplatten SA und SR	-	480	DO 630
<b>6 · Stampferplatte SA</b> , quadratisch	150 x 150	-	SA 631
<b>7 · Stampferplatte SR</b> , rund	140 (Außen-Ø)	-	SR 632
<b>8 · Eintreiber EE</b> für Erd- und Zeltnägeln*	60 (Innen-Ø)	200	EE 633
<b>9 · Eintreiber ES</b> für Tiefenerder	16 (Innen-Ø)	185	ES 634

\* nur für PK 600 geeignet



**Staubabsaugung MASP**  
für Meißel- und Abbrucharbeiten  
(weitere Informationen auf Seite 80)  
**Bestell-Nr. MASP**

## DIAMANTBOHRTECHNIK

# ERSTE WAHL FÜR 100% FLEXIBILITÄT

Von kaum einer Branche wird ein so hohes Maß an Flexibilität und Wirtschaftlichkeit verlangt wie dem Baugewerbe. Dies betrifft den Hoch- und Tiefbau ebenso wie den Innenausbau, die Elektro-, Heizungs- und Sanitärinstallation.

Handwerker brauchen Maschinen, mit denen sie flexibel und blitzschnell auf die unterschiedlichsten Aufgaben und technischen Gegebenheiten auf der Baustelle reagieren können. Mit unserer Diamantbohrtechnik bieten wir den Profis im Bauhandwerk ein ausgeklügeltes System. Eine Vielzahl an Diamantbohrmaschinen sowie ein durchdachtes und umfangreiches Zubehörprogramm lassen keine Wünsche offen.



Nassbohren in Beton, ständergeführt



Dosensenken in Beton – nass, handgeführt



Sauberes Nassbohren in Beton mit DUSS Absauglocke, handgeführt



Trockenbohren in Mauerwerk mit Staubabsaugung, handgeführt



Anbohren von Betonschacht – nass, handgeführt



Anbohren von Betonrohr – nass, stativgeführt



Anbohren von Kunststoffrohr – trocken, handgeführt



Bohren in Holz mit Staubabsaugung – handgeführt

## DIAMANTBOHRTECHNIK

# BEGEISTERNDE TECHNIK

Ein Qualitätsprodukt ist mehr als die Summe seiner technischen Daten. Es muss mit seinen herausragenden Eigenschaften begeistern. Gleich welche Maschine von DUSS – wer die Leistung, die Qualität und die Effizienz einer DUSS kennt, weiß, was es bedeutet, Freude am täglichen Einsatz eines Elektrowerkzeugs zu haben.

### Komfortables Handling

Dank des geringen Gewichts, der kompakten Winkelbauweise und der ergonomischen Griffanordnung sind DUSS Diamantbohrmaschinen für handgeführte Bohrungen, auch an schwer zugänglichen Stellen, optimal geeignet.



### Anti-Blockier-Sicherung

Die robuste, im Ölbad rotierende Sicherheits-Rollenkupplung mit sanftem Auslösemoment schützt den Anwender zuverlässig bei handgeführten Bohrungen und schont die Mechanik der Maschine.

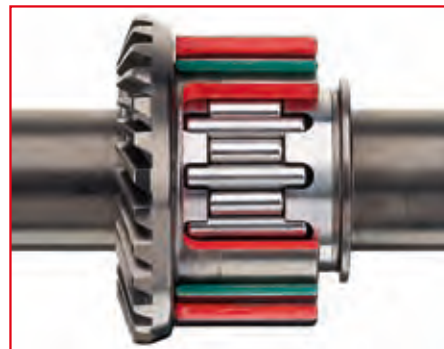

### Sekundenschneller Werkzeugwechsel

Mit dem DUSS Schnellwechselsystem erfolgt der Bohrkronenwechsel und die Bohrkernentfernung schnell und einfach.

### Lange Lebensdauer

Unsere Maschinen sind für ihre lange Lebensdauer bekannt. Dafür sorgen das stabile, staubdicht gekapselte Getriebe, die perfekte wartungsfreie Ölbadschmierung, der robuste Antriebsmotor und das hohe Drehmoment.



### Elektronischer Überlastschutz

Bei Überlastung schaltet der Motor ab. Nach erneutem Einschalten der Maschine kann sofort weitergearbeitet werden.

### Problemloses Anbohren

Der integrierte Sanftanlauf ermöglicht sicheres Anbohren. In Verbindung mit dem DUSS Schnellzentrierer erfolgt das Anbohren sekundenschnell, ohne Vorbohren.

### Wasserfeindosierung

Das praktische Wasserdosierventil ermöglicht eine präzise Vorwahl und Konstanthaltung der benötigten Wassermenge und regelt die Durchflussmenge unabhängig vom Absperrhahn, auch während des Bohrvorgangs.



### Hochleistungsmotor

Die starken, zuverlässigen Antriebsmotoren sind für härtesten Dauereinsatz ausgelegt und ermöglichen mit ihrer elektronischen Drehzahlkonstanthaltung in jeder Situation die optimale Bohrgeschwindigkeit.

## ÜBERSICHT

# DIAMANTBOHRMASCHINEN FÜR TROCKENEINSATZ

## TECHNISCHE DATEN



**DIA 80**



**DIA 200**

Nennaufnahmeleistung (Watt)	1700	1700
Einsatzgebiete	Elektroinstallation, Dosensenken	Sanitär, Heizung, Klima
Untergründe	Mauerwerk, Ziegel, Kalksandstein	Mauerwerk, Ziegel, Edelkeramik, Kalksandstein
stufenlos wählbare Drehzahl	•	•
elektronische Drehzahlkonstanthaltung Volllastdrehzahl = Leerlaufdrehzahl	•	•
elektronischer Überlastschutz	•	•
Anti-Blockier-Sicherung	•	•
Werkzeugaufnahme	Schnellwechselsystem (DIA 80 Set) M16 (DIA 80 M16)	G 1/2"
Anbohren	integrierte Zentrierautomatik	Schnellzentrierer*
Bohrbereich handgeführt trocken mit Absaugung in Mauerwerk (Ø mm)	68, 72, 82	82 - 250
Drehzahl bei Nennlast (U/min)	650 - 1100	380 - 490
Maschinengewicht (kg)	5,1	5,0
Länge der Maschine (cm)	40	40
zu finden auf Seite	56	58

\* Zubehör (auf Seite 67)

## DIAMANTBOHRMASCHINEN TROCKEN



**DIA 300**



**DIA 303**

1700	2000
Schornstein- und Ofenbau	Sanitär, Heizung, Klima, Behälter- und Holzbau, Schornstein- und Ofenbau
Mauerwerk, Ziegel, Edelkeramik, Kalksandstein	Holz, Kunststoff, Mauerwerk, Ziegel, Edelkeramik, Kalksandstein
•	•
•	•
•	•
•	•
G 1/2"	G 1/2"
Schnellzentrierer*	Schnellzentrierer*
127 - 300	52 - 300
230 - 320	360/680/1270
5,0	6,2
40	39
58	59

## DIAMANTBOHRMASCHINE TROCKEN

### DIA 80



#### Einsatzgebiete DIA 80

- Elektroinstallation

#### Vorteile DIA 80

- hohe Bohrgeschwindigkeit dank starkem, zuverlässigem Antriebsmotor mit elektronischer Drehzahlkonstanthaltung für optimale Schnittgeschwindigkeit in jeder Situation
- Zentrierautomatik ermöglicht Dosensenken ohne Unterbrechung (Bild unten rechts)
- hohe Bohrkronen-Standzeit und staubfreies Arbeiten durch effektive Staubabsaugung mit stufenlos positionierbarem Saugschlauch
- besonders einfaches Entfernen des Bohrkerns (Bild unten links)\*
- sekundenschneller Werkzeugwechsel dank Schnellwechselsystem\*
- zuverlässige Sicherheits-Rollenkupplung mit Anti-Blockier-Sicherung schützt vor Verletzungen, Überlastungen und Werkzeugbruch
- Drehzahl am Stellrad stufenlos einstellbar
- elektronischer Überlastschutz und Sanftanlauf
- komfortables Handling durch kompakte Winkelbauweise, geringes Maschinengewicht sowie optimale Gewichtsverteilung
- universeller Einsatz von Bohrern, Rührwerkzeugen, Lochsägen etc. mit optionalem Bohrfutter\*



Nennaufnahmeleistung	1700 Watt
Bohrbereich handgeführt trocken	Ø 68, 72, 82 mm
Drehzahl bei Nennlast	650 - 1100 U/min
Maschinengewicht	5,1 kg
Werkzeugaufnahme	Schnellwechselsystem (DIA 80 Set) M16 außen (DIA 80 M16)

\* gilt nur für DIA 80 Set

**Bestell-Nr. DIA 80 Set** Standardausrüstung: DUSS Diamantbohrmaschine DIA 80 mit **DUSS Schnellwechselsystem**, Seitenhandgriff, Diamant-Dosensenker DS 82, Zentrierautomatik, Saugkopf SK 61, Gerätekofter.

**Bestell-Nr. DIA 80 M16** Standardausrüstung: DUSS Diamantbohrmaschine DIA 80 mit **M16 Außengewinde**, Seitenhandgriff, Zentrierautomatik, Saugkopf SK 76, Gerätekofter.



## DIAMANTBOHRMASCHINE TROCKEN

# WERKZEUGE · ZUBEHÖR

## DIA 80 Set



		Schnellwechselsystem	
		Bohr-Ø mm	Bestell-Nr.
1	• <b>Diamant-Dosensenker</b> für Kalksandstein, Mauerwerk, Hochlochziegel, Leichtbaustoffe	68	DS 68
		72	DS 72
		82	DS 82
2	• <b>Diamant-Dosenfräser mit PKD Schneiden</b> bis zu 7-mal höhere Bohrgeschwindigkeit, für Kalksandstein, Mauerwerk, Hochlochziegel, Leichtbaustoffe	68	DZ 68S
		82	DZ 82S
3	• <b>Diamant-Dosensenker</b> mit sehr hoher Standzeit, für Kalksandstein, Mauerwerk, Hochlochziegel, Leichtbaustoffe	82	DSA 82



### Schnellspannfutter

Spannbereich 1,5 - 13 mm,  
für Holz- und Stahlbohrer,  
Schraub- und Rührwerkzeuge  
sowie Lochsägen etc.

**Bestell-Nr. F 19**



### Bohrfutteraufnahme

für Schnellspannfutter F 19  
und andere Bohrfutter mit  
Gewinde 1/2" - 20 UNF

**Bestell-Nr. DSF**



### Adapter

für Diamant-Dosensenker mit  
M16 Innengewinde

**Bestell-Nr. DSA M16**

## DIA 80 M16



		M16 innen	
		Bohr-Ø mm	Bestell-Nr.
4	• <b>Diamant-Dosensenker</b> für Kalksandstein, Mauerwerk, Hochlochziegel, Leichtbaustoffe	82	DSM 82

## DIAMANTBOHRMASCHINEN TROCKEN

### DIA 200 · DIA 300



#### Einsatzgebiete DIA 200 · DIA 300

- Sanitär-, Heizungs- und Lüftungsinstallation
- Schornstein-, Kamin- und Ofenbau
- Küchen- und Badeinbau

#### Vorteile DIA 200 · DIA 300

- einfachste Handhabung
- handgeführte staubfreie Bohrungen
- kompakt und sehr leicht
- schnelles Zentrieren
- einfacher Werkzeugwechsel und schnelles Bohrkernentfernen mit Schnellwechselsystem
- elektronische Drehzahlkonstanthaltung
- Drehzahl am Stellrad stufenlos einstellbar
- bequemes Bohren mit Saugkraftunterstützung
- elektronischer Überlastschutz und Sanftanlauf
- Sicherheits-Rollenkupplung mit Anti-Blockier-Sicherung



	DIA 200	DIA 300
Nennaufnahmeleistung	1700 Watt	1700 Watt
Bohrbereich handgeführt trocken	Ø 82 - 250 mm	Ø 127 - 300 mm
Drehzahl bei Nennlast	380 - 490 U/min	230 - 320 U/min
Maschinengewicht	5,0 kg	5,0 kg
Werkzeugaufnahme	G 1/2"	G 1/2"

#### Bestell-Nr. DIA 200 · DIA 300

Standardausrüstung: DUSS Diamantbohrmaschine DIA 200 · DIA 300, Seitenhandgriff, Zentrierstange ZST, Saugkopf SK 61, Maulschlüssel SW 22 und SW 30, Gerätekofter.

## DIAMANTBOHRMASCHINE TROCKEN

### DIA 303



#### Einsatzgebiete DIA 303

##### Holz

- hand- oder ständergeführte Bohrungen in Massivholz und Plattenwerkstoffe, z.B. OSB- und Spanplatten
- Bohrungen mit Holz-, Schlangen- und Schalungsbohrern
- Senkungen mit großem Senkwerkzeug und Forstnerbohrern

##### Kunststoff

- hand- oder ständergeführte Bohrungen in Kunststoff, z.B. Kanalrohre und Kunststoffbehälter aus PVC, PE, PP, GFK

##### Mauerwerk und Kamin

- trockene Diamantbohrungen in Mauerwerk, z.B. Poroton, Gasbeton und Kalksandstein
- Kaminbohrungen in Mantelstein und Edelkeramikrohre

#### Vorteile DIA 303

- enormer Bohrbereich, handgeführt von Ø 40 - 322 mm
- einschraubbarer Zusatzhandgriff in ergonomischer Anordnung für rückschonende Arbeitshaltung bei vertikalem Einsatz
- LED Anzeige zur Leistungsüberwachung und optimalen Serviceplanung
- schnelles Anbohren mit dem Schnellzentrierer
- Schnellwechselsystem für sekundenschnellen Bohrkronen- und Lochsägewechsel sowie Bohrkernentfernen
- Sicherheits-Rollenkupplung mit Anti-Blockier-Sicherung
- hochwirksame Staubabsaugung bei trockenem Diamantbohren und Bohrungen mit Holzlochsäge
- schneller Wechsel vom handgeführten zum ständergeführten Bohren
- elektronische Drehzahlkonstanthaltung
- Drehzahl am Stellrad stufenlos einstellbar
- elektronischer Überlastschutz und Sanftanlauf

3  
GANG



Nennaufnahmeleistung	2000 Watt
Bohrbereich mit	
Diamantbohrkrone handgeführt trocken	Ø 52 - 300 mm
Lochsäge LS in Kunststoff handgeführt	Ø 40 - 322 mm
Lochsäge LS in Kunststoff ständergeführt	Ø 40 - 202 mm
Lochsäge LS in Kunststoff stativgeführt	Ø 40 - 257 mm
Holzlochsäge LB handgeführt	Ø 42 - 322 mm
Holzlochsäge LB ständergeführt	Ø 42 - 202 mm
Holzlochsäge LB stativgeführt	Ø 42 - 182 mm
Drehzahl bei Nennlast 1./2./3. Gang	360/680/1270 U/min
Maschinengewicht	6,2 kg
Werkzeugaufnahme	G 1/2"

#### Bestell-Nr. DIA 303

Standardausrüstung: DUSS Diamantbohrmaschine DIA 303, Seitenhandgriff, Zusatzhandgriff, Zentrierstange ZST, Saugkopf SK 61, Maulschlüssel SW 22 und SW 30, Teflonspray, Gerätekofter.

## ÜBERSICHT

# DIAMANTBOHRMASCHINEN FÜR NASS- UND TROCKENEINSATZ

## TECHNISCHE DATEN



DIA 50 W\*



DIA 100 W · DIA 150 W

Nennaufnahmeleistung (Watt)	1800	1800
Einsatzgebiete	punktgenaue, präzise Bohrungen für Sanitär, Heizung, Klima, Fassadenbau, Steinmetz, Balkon- und Treppenbau	Elektroinstallation, Sanitär, Heizung, Klima
Untergründe	armierter Beton, Marmor, Naturstein, Fliesen	armierter Beton, Mauerwerk
stufenlos wählbare Drehzahl	•	•
elektronische Drehzahlkonstanthaltung Volllastdrehzahl = Leerlaufdrehzahl	•	•
elektronischer Überlastschutz	•	•
Anti-Blockier-Sicherung	•	•
Werkzeugaufnahme	Schnellwechselsystem	G 1/2"
Anbohren	Anbohrhilfe mit Wassersammelring	Schnellzentrierer**
Vorwahl der Wasserdurchflussmenge	•	•
wassersparende Feindosierung	•	•
Bohrbereich handgeführt nass (Ø mm)	8 - 42	32 - 102 / 52 - 162
Bohrbereich ständergeführt nass (Ø mm)	8 - 42	32 - 102 / 52 - 162
Bohrbereich bei Anschlussbohrungen in Betonrohre handgeführt nass (Ø mm)	-	- / bis 202
Bohrbereich handgeführt trocken mit Absaugung (Ø mm)	-	52 - 112 / 82 - 212
Drehzahl bei Nennlast (U/min)	3000 - 4000	900 - 1200 / 480 - 630
Maschinengewicht (kg)	6,1	6,1
Länge der Maschine (cm)	43,5	40
zu finden auf Seite	62	64

\* Die DIA 50 W und DIA 400 W sind ausschließlich zum Nassbohren geeignet \*\* Zubehör (auf Seite 67)

## DIAMANTBOHRMASCHINEN NASS UND TROCKEN



**DIA 300 W**



**DIA 303 W**



**DIA 400 W\***

1800	2000	3200
Hoch- und Tiefbau, Anschlussbohrungen in Kanalrohre	Sanitär, Heizung, Klima, Hoch- und Tiefbau, Anschlussbohrungen in Kanalrohre	Hoch- und Tiefbau, Durchbruchbohrungen, Bohrungen für Hausanschlüsse, Serienbohrungen
armierter Beton, Mauerwerk	armierter Beton, Mauerwerk, Holz, Kunststoff	armierter Beton, Mauerwerk
•	•	-
•	•	•
•	•	•
•	•	•
G 1/2"	G 1/2"	1 1/4" UNC
Schnellzentrierer**	Schnellzentrierer**	-
•	•	•
•	•	-
112 - 202	32 - 202	-
112 - 202	32 - 202	67 - 400
bis 300	bis 300	-
127 - 300	52 - 300	-
260 - 350	360/680/1270	230/480/720
6,1	6,4	12,0
40	39	53
64	65	75

## DIAMANTBOHRMASCHINE NASS

### DIA 50 W



#### Einsatzgebiete DIA 50 W

- punktgenaue, präzise Bohrungen von  $\varnothing$  8 - 42 mm
- erschütterungsfreies und lärmarmes Bohren
- bis zu 600 mm Bohrtiefe
- saubere Bohrlöcher in bewehrtem Beton, Marmor, Sandstein, Naturstein und Fliesen

#### Vorteile DIA 50 W

- problemloses Bohren durch Bewehrungen
- schnelles Herauslösen des Bohrkerns aus der Bohrkronen
- zeit- und wassersparende Feindosierung der Wassermenge
- Sicherheits-Rollenkupplung mit Anti-Blockier-Sicherung
- Schnellwechselsystem für Bohrkronen
- elektronische Drehzahlkonstanthaltung
- Drehzahl am Stellrad stufenlos einstellbar
- zuverlässige Wasserabsaugung
- einfache Bedienung



Nennaufnahmeleistung	1800 Watt
Bohrbereich hand- oder ständergeführt nass	$\varnothing$ 8 - 42 mm
Drehzahl bei Nennlast	3000 - 4000 U/min
Maschinengewicht	6,1 kg
Werkzeugaufnahme	Schnellwechselsystem

#### Bestell-Nr. DIA 50 W

Standardausrüstung: Duss Diamantbohrmaschine DIA 50 W mit PRCD-Schutzschalter, Anbohrhilfe mit Wassersammelring, Bohrtiefenanschlag, Seitenhandgriff, Zusatzhandgriff, Teflonspray, Gerätekofter.

DIAMANTBOHRMASCHINE NASS

## DIAMANTBOHRKRONEN · ZUBEHÖR

### DIA 50 W

#### 1 · Diamantbohrkrone CA

	Bohr-Ø mm	Arbeitslänge mm	Bestell-Nr.
	8	70	CA 0807
	10	150	CA 1015
	12	150	CA 1215
	14	150	CA 1415
	15	150	CA 1515
	16	150	CA 1615
	16	300	CA 1630
	18	150	CA 1815
	18	300	CA 1830
	20	150	CA 2015
	20	300	CA 2030
	22	300	CA 2230
	24	300	CA 2430
	25	300	CA 2530
	28	300	CA 2830
	30	300	CA 3030
	32	300	CA 3230
	35	300	CA 3530
	38	300	CA 3830
	40	300	CA 4030
42	300	CA 4230	

#### 2 · Zentrierring ZA für Diamantbohrkrone CA

	Ø mm	Bestell-Nr.
	8	ZA 8
	10	ZA 10
	12	ZA 12
	14	ZA 14
	15	ZA 15
	16	ZA 16
	18	ZA 18
	20	ZA 20
	22	ZA 22
	24	ZA 24
	25	ZA 25
	28	ZA 28
	30	ZA 30
	32	ZA 32
35	ZA 35	
38	ZA 38	
40	ZA 40	
42	ZA 42	

Auf Wunsch können Diamantbohrkronen bis Arbeitslänge 600 mm und Zwischenlängen auf Anfrage gefertigt werden



#### Gasdruckfeder, lang

für Bohrkronen mit Arbeitslänge bis 300 mm

**Bestell-Nr. GDF 300**



#### Adapter

für Bohrkronen mit R 1/2" Außengewinde

**Bestell-Nr. DAS 50**

## DIAMANTBOHRMASCHINEN NASS UND TROCKEN

### DIA 100 W · DIA 150 W · DIA 300 W



#### Einsatzgebiete DIA 100 W · DIA 150 W · DIA 300 W

- handgeführte Trockenbohrungen in Mauerwerk, Kalksandstein, Poroton, Kunststoff etc., selbst an engen Stellen oder auf der Leiter
- hand- oder ständergeführte Nassbohrungen in Beton, Granit, Marmor etc.
- Anschlussbohrungen in Kanalrohre

#### Vorteile DIA 100 W · DIA 150 W · DIA 300 W

- sekundenschnelles Anbohren mit dem Schnellzentrierer
- einfacher Werkzeugwechsel und schnelles Bohrkernentfernen dank Schnellwechselsystem
- Sicherheits-Rollenkupplung mit Anti-Blockier-Sicherung
- präzise Vorwahl und Konstanthaltung der Wasserdurchflussmenge
- wassersparende Feindosierung
- hochwirksame Staubabsaugung bei Trockeneinsatz
- einschraubbarer Zusatzhandgriff in ergonomischer Anordnung für rückschonende Arbeitshaltung bei vertikalem Einsatz
- schneller Wechsel vom hand- zum ständergeführten Bohren
- elektronische Drehzahlkonstanthaltung
- Drehzahl am Stellrad stufenlos einstellbar
- elektronischer Überlastschutz und Sanftanlauf



	DIA 100 W	DIA 150 W	DIA 300 W
Nennaufnahmeleistung	1800 Watt	1800 Watt	1800 Watt
Bohrbereich			
handgeführt nass	Ø 32 - 102 mm	Ø 52 - 162 mm	Ø 112 - 202 mm
ständergeführt nass	Ø 32 - 102 mm	Ø 52 - 162 mm	Ø 112 - 202 mm
in Betonrohr handgeführt nass	-	bis Ø 202 mm	bis Ø 300 mm
handgeführt trocken	Ø 52 - 112 mm	Ø 82 - 212 mm	Ø 127 - 300 mm
Drehzahl bei Nennlast	900 - 1200 U/min	480 - 630 U/min	260 - 350 U/min
Maschinengewicht	6,1 kg	6,1 kg	6,1 kg
Werkzeugaufnahme	G 1/2"	G 1/2"	G 1/2"

#### Bestell-Nr. DIA 100 W · DIA 150 W · DIA 300 W

Standardausrüstung: DUSS Diamantbohrmaschine DIA 100 W · DIA 150 W · DIA 300 W mit PRCD-Schutzschalter, Seitenhandgriff, Zusatzhandgriff, Zentrierstange ZST, Maulschlüssel SW 22 und SW 30, Teflonspray, Gerätekofter.



## DIAMANTBOHRMASCHINE NASS UND TROCKEN

### DIA 303 W



#### Einsatzgebiete DIA 303 W

- handgeführte Trockenbohrungen in Mauerwerk, Kalksandstein, Poroton, Kunststoff etc., selbst an engen Stellen oder auf der Leiter
- hand- oder ständergeführte Nassbohrungen in Beton, Granit, Marmor etc.
- hand- oder stativgeführte Bohrungen in Kanalrohre, je nach Material nass oder trocken
- Elektro-, Gas-, Wasser- und Heizungsinstallation
- Haus- und Lüftungstechnik, Altbauanierung
- Hoch- und Tiefbau, Straßen- und Landschaftsbau

#### Vorteile DIA 303 W

- enormer Bohrbereich, handgeführtes Diamantbohren bis Ø 300 mm
- sekundenschnelles Anbohren mit Schnellzentrierer
- einfacher Werkzeugwechsel und schnelles Bohrkernentfernen mit Schnellwechselsystem
- Sicherheits-Rollenkupplung mit Anti-Blockier-Sicherung
- hochwirksame Staubabsaugung bei Trockeneinsatz
- präzise Vorwahl und Konstanthaltung der Wasserdurchflussmenge
- wassersparende Feindosierung
- einschraubbarer Zusatzhandgriff in ergonomischer Anordnung für rückschonende Arbeitshaltung bei vertikalem Einsatz
- LED Anzeige zur Leistungsüberwachung und optimalen Serviceplanung
- schneller Wechsel vom hand- zum ständergeführten Bohren
- elektronische Drehzahlkonstanthaltung
- Drehzahl am Stellrad stufenlos einstellbar
- elektronischer Überlastschutz und Sanftanlauf



**3**  
GANG

Nennaufnahmeleistung	2000 Watt
Bohrbereich mit	
Diamantbohrkrone handgeführt nass	Ø 32 - 202 mm
Diamantbohrkrone ständergeführt nass	Ø 32 - 202 mm
Diamantbohrkrone in Betonrohr handgeführt nass	bis Ø 300 mm
Diamantbohrkrone handgeführt trocken	Ø 52 - 300 mm
Lochsäge LS in Kunststoff handgeführt	Ø 40 - 322 mm
Lochsäge LS in Kunststoff ständergeführt	Ø 40 - 202 mm
Lochsäge LS in Kunststoff stativgeführt	Ø 40 - 257 mm
Drehzahl bei Nennlast 1./2./3. Gang	360/680/1270 U/min
Maschinengewicht	6,4 kg
Werkzeugaufnahme	G 1/2"

#### Bestell-Nr. DIA 303 W

Standardausrüstung: DUSS Diamantbohrmaschine DIA 303 W mit PRCD-Schutzschalter, Seitenhandgriff, Zusatzhandgriff, Zentrierstange ZST, Maulschlüssel SW 22 und SW 30, Teflonspray, Gerätekofter.

### DIAMANTBOHRKRONEN · ZUBEHÖR

**DIA 200 · DIA 300 · DIA 303**

**DIA 100 W · DIA 150 W · DIA 300 W · DIA 303 W**



	Bohr-Ø mm	Arbeitslänge mm	Bestell-Nr.
<b>1 · Diamantbohrkronen mit G 1/2" für Nass- und Trockeneinsatz</b>	32*	300	CC 32
	36*	300	CC 36
	42*	300	CC 42
	47*	300	CC 47
	52**	300	CC 52
	62**	300	CC 62
	67**	300	CC 67
	82	300	CC 82
	92	300	CC 92
	102	300	CC 102
	112	300	CC 112
	117	300	CC 117
	127	300	CC 127
	132	300	CC 132
	137	300	CC 137
	152	300	CC 152
	162	300	CC 162
	172	300	CT 172
	178	300	CT 178
	182	300	CT 182
187	300	CT 187	
202	300	CT 202	
212	300	CT 212	
225	300	CT 225	
232	300	CT 232	
250	300	CT 250	
257	300	CT 257	
300	300	CT 300	
<b>2 · Diamantbohrkronen mit G 1/2" für Edelkeramik-Innenrohre in Schornsteinen</b>	112	300	CK 112
	132	300	CK 132
	152	300	CK 152
	162	300	CK 162
	172	300	CK 172
	182	300	CK 182
	202	300	CK 202
	225	300	CK 225
250	300	CK 250	

\* nur für Nasseinsatz geeignet \*\* erforderliches Zubehör für Trockeneinsatz auf den Seiten 68 und 69, für Nasseinsatz auf Seite 67

## DIAMANTBOHRKRONEN · ZUBEHÖR



**Verschluss-Stopfen**  
für Diamantbohrkronen ab  
Ø 82 mm, zum Verschließen  
der Absauglöcher beim  
Nassbohren  
**Bestell-Nr. VS**



**Abdichtring**  
für Diamantbohrkronen  
CC 52, CC 62 und CC 67,  
zum Verschließen der Ab-  
sauglöcher beim Nassbohren  
**Bestell-Nr. AR**

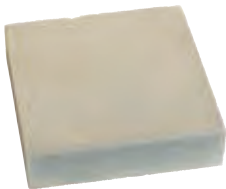

**Schärfplatte**  
zum Nachschärfen von  
Diamantbohrkronen,  
195 x 195 x 50 mm  
**Bestell-Nr. SP**



### Schnellzentrierer

für schnelles, handgeführtes Anbohren bis Ø 152 mm. Die federnde Zentrierspitze weicht beim Anbohren zurück.  
Eine Zentrierbohrung ist nicht erforderlich.

für Bohrkronen mit einer Arbeitslänge von 250 mm bis 300 mm

**Bestell-Nr. SZ**

für Bohrkronen mit einer Arbeitslänge von 400 mm bis 450 mm

**Bestell-Nr. SZ 4**



### Zentrierstangen

Gesamtlänge 385 mm, für Bohrkronen mit einer Arbeitslänge bis 300 mm

**Bestell-Nr. ZST**

Gesamtlänge 235 mm, für Bohrkronen mit einer Arbeitslänge bis 163 mm

**Bestell-Nr. ZST 2**

Gesamtlänge 550 mm, für Bohrkronen mit einer Arbeitslänge bis 450 mm  
und große, schräge Bohrungen mit Bohrkronen bis 300 mm Arbeitslänge

**Bestell-Nr. ZST 6**

### Adapter für Fremdmaschinen zur Verwendung von DUSS Diamantbohrkronen



**Adapter G 1/2" außen -  
R 1/2" außen**  
für Fremdmaschinen mit  
R 1/2" Innengewinde,  
DUSS Zentrierstange ZST  
oder DUSS Schnell-  
zentrierer SZ können  
verwendet werden  
**Bestell-Nr. DAS 3**



**Adapter G 1/2" außen -  
1 1/4" UNC innen**  
für Fremdmaschinen mit  
1 1/4" UNC Außengewinde,  
DUSS Zentrierstange ZST  
oder DUSS Schnell-  
zentrierer SZ können  
verwendet werden  
**Bestell-Nr. DAS 6**

### ZUBEHÖR

**DIA 200 · DIA 300 · DIA 303**

**DIA 100 W · DIA 150 W · DIA 300 W · DIA 303 W**

①



Verlängerung

②



Saugrohr

③



Saugkopf\*

**Absaugzubehör für Trockeneinsatz und Verlängerungen bei Verwendung von DUSS Diamantbohrkronen ohne Schnellwechselsystem**

Bestell-Nr. DIA 200 · DIA 300 · DIA 303 DIA 100 W · DIA 150 W · DIA 300 W · DIA 303 W	① VL 150	① VL 300	② R 75/165	② R 75/315	③ SK 61**	③ SK 76
ab Ø 82 mm <b>Trockenbohren ohne Verlängerung***</b>					•	
ab Ø 82 mm <b>Trockenbohren mit Verlängerung 150 mm</b>	•		•			•
ab Ø 82 mm <b>Trockenbohren mit Verlängerung 300 mm</b>		•		•		•
<b>DIA 100 W · DIA 150 W · DIA 300 W · DIA 303 W</b>						
<b>Nassbohren mit Verlängerung 150 mm</b>	•					
<b>Nassbohren mit Verlängerung 300 mm</b>		•				

\*\* bei DIA 200, DIA 300 und DIA 303 in Standardausrüstung enthalten \*\*\* auch für Holzbohrer LB gültig

①



Verlängerung

②



Saugrohr

④



Reduzierring

③



Saugkopf\*

**Absaugzubehör für Trockeneinsatz und Verlängerung bei Verwendung von DUSS Diamantbohrkronen CC 52, CC 62 und CC 67 ohne Schnellwechselsystem**

Bestell-Nr. DIA 303 · DIA 300 W · DIA 303 W	① VL 150	① VL 300	② R 50/155	② R 50/305	④ RR 75/50	③ SK 61**	③ SK 76
<b>Trockenbohren ohne Verlängerung</b>					•	•	
<b>Trockenbohren mit Verlängerung 150 mm</b>	•		•		•		•
<b>Trockenbohren mit Verlängerung 300 mm</b>		•		•	•		•

\*\* bei DIA 303 in Standardausrüstung enthalten

\* Anschluss-Ø Industriesauger 35 mm

## ZUBEHÖR

Das **DUSS Schnellwechselsystem** ermöglicht einen sekundenschnellen Werkzeugwechsel sowie ein schnelles und einfaches Entfernen des Bohrkerns. Werkzeug aufstecken, drehen, sitzt. Keine Hilfswerkzeuge erforderlich. Das Schnellwechselsystem besteht aus dem an der Diamantbohrmaschine anzubringenden Maschinenadapter und dem am jeweiligen Werkzeug anzubringenden Kronen-, Lochsäge- bzw. Bohrfutteradapter. Darüber hinaus gibt es für das Diamantbohren Verlängerungen für eine schnelle Systemerweiterung.

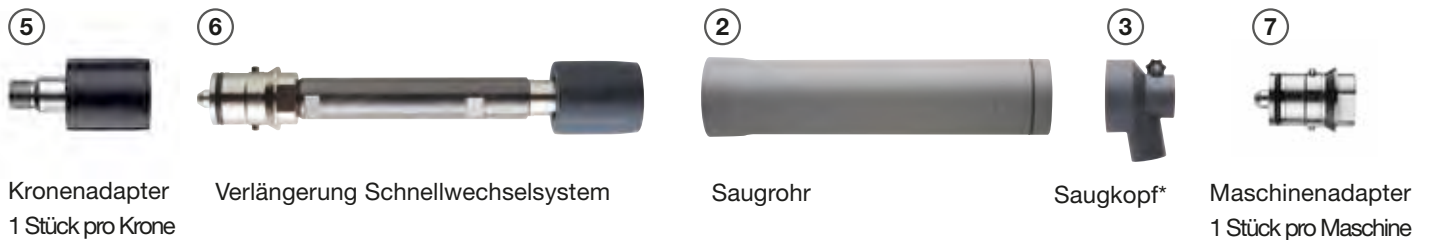

Absaugzubehör für Trockeneinsatz und Verlängerungen bei Verwendung von DUSS Diamantbohrkronen mit Schnellwechselsystem								
Bestell-Nr.	5 SVK	6 VL 150 SWS	6 VL 300 SWS	2 RS 75/100	2 RS 75/340	2 RS 75/490	3 SK 76	7 SVM
<b>DIA 200 · DIA 300 · DIA 303</b> <b>DIA 100 W · DIA 150 W · DIA 300 W · DIA 303 W</b>								
ab Ø 82 mm <b>Trockenbohren ohne Verlängerung***</b>	•			•			•	•
ab Ø 82 mm <b>Trockenbohren mit Verlängerung 150 mm</b>	•	•			•		•	•
ab Ø 82 mm <b>Trockenbohren mit Verlängerung 300 mm</b>	•		•			•	•	•
<b>DIA 100 W · DIA 150 W · DIA 300 W · DIA 303 W</b>								
<b>Nassbohren mit Verlängerung 150 mm</b>	•	•						•
<b>Nassbohren mit Verlängerung 300 mm</b>	•		•					•

\*\*\* auch für Holzlochsäge LB gültig

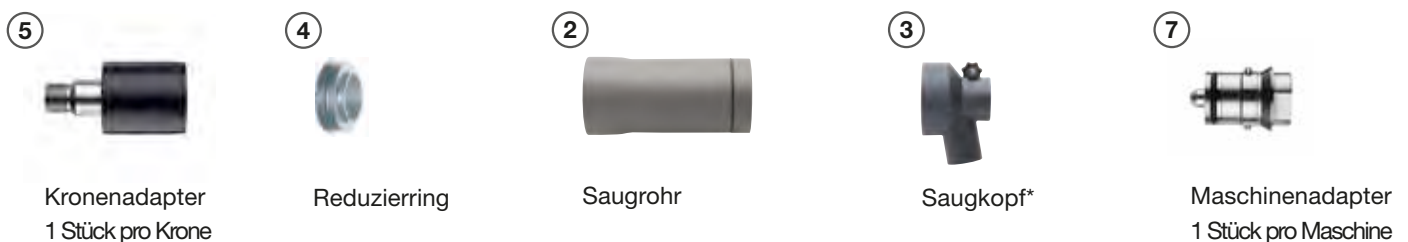

Absaugzubehör für Trockeneinsatz bei Verwendung von DUSS Diamantbohrkronen CC 52, CC 62 und CC 67 mit Schnellwechselsystem					
Bestell-Nr.	5 SVK	4 RR 75/50	2 RS 75/100	3 SK 76	7 SVM
<b>DIA 303 · DIA 300 W · DIA 303 W</b>					
<b>Trockenbohren ohne Verlängerung</b>	•	•	•	•	•

\* Anschluss-Ø Industriesauger 35 mm

### ZUBEHÖR

**DIA 200 · DIA 300 · DIA 303**

**DIA 100 W · DIA 150 W · DIA 300 W · DIA 303 W**



#### **Schnellspannfutter**

Spannbereich 1,5 - 13 mm,  
für Holz- und Stahlbohrer,  
Schraub- und Rührwerkzeuge  
sowie Lochsägen etc.

**Bestell-Nr. FS 13 S**



#### **Bohrfutteraufnahme**

für Schraubsystem, geeignet  
für Schnellspannfutter FS 13 S  
und andere Bohrfutter mit  
Gewinde 1/2" - 20 UNF

**Bestell-Nr. DF 5**



#### **Steckschlüsseladapter**

Adapter für Steckschlüssel mit  
1/2" Vierkant zur Aufnahme im  
Schnellspannfutter

**Bestell-Nr. STA**



#### **Bohrfutteradapter**

für Schnellwechsellsystem,  
geeignet für Schnellspann-  
futter FS 13 S und andere  
Bohrfutter mit Gewinde  
1/2" - 20 UNF

**Bestell-Nr. SVB**



#### **Nivellierhilfe**

für senkrechte und  
waagrechte Bohrungen

**Bestell-Nr. NH**



#### **Wasserdruckbehälter**

zum wassernetzunabhängigen  
Bohren, Stahlbehälter, Füllin-  
halt 10 l, gewebeverstärkter  
Schlauch 2,5 m und Kupplung  
mit Wasserstopp

**Bestell-Nr. WDB 10**

#### **Adapter für Fremdbohrkronen zur Verwendung von DUSS Diamantbohrmaschinen**

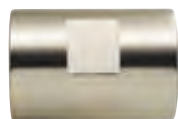

#### **Adapter R 1/2" innen - G 1/2" innen**

für Fremdbohrkronen mit  
R 1/2" Außengewinde

**Bestell-Nr. DAS 2**

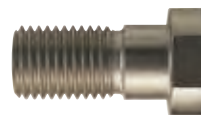

#### **Adapter 1 1/4" UNC außen - G 1/2" innen**

für Fremdbohrkronen mit  
1 1/4" UNC Innengewinde  
und einer Arbeitslänge bis  
450 mm, DUSS Zentrierstange  
ZST 6 oder DUSS Schnell-  
zentrierer SZ 4 können  
verwendet werden

**Bestell-Nr. DAS 4**

## ZUBEHÖR



### Absaugglocke

selbstansaugend, für sauberes, handgeführtes Diamantbohren (weitere Informationen auf Seite 79)

für Bohr-Ø bis 68 mm

**Bestell-Nr. ASG 68**



### Absaugglocken

selbstansaugend, für sauberes, handgeführtes Diamantbohren (weitere Informationen auf Seite 79)

für Bohr-Ø bis 117 mm

**Bestell-Nr. ASG 117**

für Bohr-Ø bis 202 mm

**Bestell-Nr. ASG 202**

für Bohr-Ø bis 250 mm

**Bestell-Nr. ASG 250**



### Dichtungsmanschetten

für Absaugglocke ASG 117

**Bestell-Nr. DM 117**

für Absaugglocke ASG 202

**Bestell-Nr. DM 202**

für Absaugglocke ASG 250

**Bestell-Nr. DM 250**



### Bohrstative

für rechteckige, zentrische Bohrungen

(weitere Informationen auf Seite 86)



### Industriesauger

zum Nass- und Trockensaugen, mit integrierter Gerätesteckdose mit Einschaltautomatik und vollautomatischer Filterabreinigung. Filterabreinigung während den Arbeitspausen.

max. Leistungsaufnahme	1400 Watt
max. Volumenstrom	61 l/s*
max. Unterdruck	248 mbar*
Behältervolumen brutto	25 l
Gewicht	12,7 kg
Saugschlauch	Ø 35 mm, 5 m
Schutzklasse	I

**Bestell-Nr. ISC**



### Industriesauger

zum Nass- und Trockensaugen, Staubklasse M, mit integrierter Gerätesteckdose mit Einschaltautomatik und permanenter, vollautomatischer Filterabreinigung. Filterabreinigung während des Saugvorgangs. Erlaubt kontinuierliches Saugen ohne Unterbrechung während der Filterabreinigung. Intelligente Druckdifferenzmessung für einen immer optimalen Luftstrom.

max. Leistungsaufnahme	1400 Watt
max. Volumenstrom	42 l/s** (61 l/s*)
max. Unterdruck	220 mbar** (248 mbar*)
Behältervolumen brutto	35 l
Gewicht	15 kg
Saugschlauch	Ø 35 mm, 5 m
Schutzklasse	I

**Bestell-Nr. ISP**

\* gemessen am Motorgebläse \*\* gemessen am Schlauchende

### ZUBEHÖR

**Dosensenken mit DIA 100 W · DIA 303 W in Beton und mit  
DIA 303 · DIA 100 W · DIA 303 W in Mauerwerk ohne Arbeitsunterbrechung**



Dosensenken nass in Beton mit Wasserabsaugung



Dosensenken trocken in Kalksandstein mit Staubabsaugung



#### **Diamantbohrkronen mit G 1/2"**

für Nasseinsatz in Beton oder für Trockeneinsatz in Mauerwerk mit Absaugung, Bohrtiefe max. 150 mm

**Bestell-Nr. CC 67/150** für Bohr-Ø 67 mm

**Bestell-Nr. CC 82/150** für Bohr-Ø 82 mm



#### **Schnellzentrierer**

für schnelles, handgeführtes Dosensenken ohne Unterbrechung, die federnde Zentrierspitze weicht beim Bohren zurück, eine Zentrierbohrung ist nicht erforderlich

**Bestell-Nr. SZ 150**



#### **Saugkopf, kurz**

für Staubabsaugung bei Trockeneinsatz (Schraubsystem)  
Anschluss-Ø Industriesauger 35 mm

**Bestell-Nr. SK 61**



#### **Reduzierring**

für Staubabsaugung bei Trockeneinsatz mit Diamantbohrkrone CC 67/150 (Schraubsystem)

**Bestell-Nr. RR 75/50**



#### **Wasserabsaugung**

für Diamantbohrkronen CC 67/150 und CC 82/150

**Bestell-Nr. WSET 82**



#### **Schnellwechseladapter mit Zentrierautomatik**

für Dosensenken ohne Unterbrechung mit schnellem Bohrkronenwechsel und Bohrkernauswurf nach hinten (Werkzeuge auf Seite 57)

**Bestell-Nr. SWA**



DIAMANTBOHRMASCHINEN NASS UND TROCKEN

## BOHRSTÄNDER · ZUBEHÖR

DIA 50 W · DIA 100 W · DIA 150 W · DIA 300 W · DIA 303 W

①



②



Bohrständer	1 · BS 130	2 · BS 160
max. Bohr-Ø	137 mm	202 mm
max. Bohr-Ø mit Wassersammelring	132 mm	182 mm
Gewicht	9,6 kg	11,8 kg
Hub	510 mm	510 mm
Schrägverstellung	15°, 30°, 45°	0 - 45° stufenlos
Maschinenhalter mit Schnellverschluss	•	•
Befestigung wahlweise mit	Vakuumpumpe VP, Befestigungsset BFS, Schnellspannsäule SST	Vakuumpumpe VP, Befestigungsset BFS, Schnellspannsäule SST
Maschinenempfehlung	DIA 50 W, DIA 100 W	DIA 100 W, DIA 150 W, DIA 300 W, DIA 303 W
Bestell-Nr.	BS 130	BS 160
Wassersammelring	③ WS 50**	⑤ WS 1A*
Dichtungsmanschette	Zentrierring ZA** (auf Seite 63)	⑥ DM 1A

\* komplett mit Haltebügel und Dichtungsmanschette \*\* nur für DIA 50 W geeignet

③



④



⑤



⑥



DIAMANTBOHRMASCHINEN NASS UND TROCKEN

## BOHRSTÄNDER · ZUBEHÖR

DIA 50 W · DIA 100 W · DIA 150 W · DIA 300 W · DIA 303 W



### Zentrierdorn

für punktgenaue Positionierung der Bohrstände BS 130 und BS 160

**Bestell-Nr. ZD**



### Vakuumpumpe

zum Befestigen der Bohrstände BS 130 und BS 160 auf ebenen und glatten Untergründen, mit 5 m Schlauch, inklusive Kupplung

**Bestell-Nr. VP**

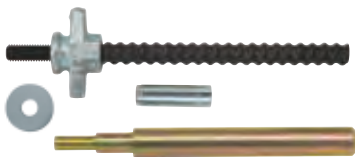

### Befestigungsset

für Bohrstände BS 130 und BS 160, bestehend aus Spannschindel, Spannmutter, 25 Einschlaganker M12, Unterlegscheibe M16 und Einschlageisen

**Bestell-Nr. BFS**



### Einschlaganker

25 Einschlaganker

**Bestell-Nr. EA**



### Schnellspannsäule

zum Verspannen der Bohrstände BS 130 und BS 160 gegen Decke oder Wand, Spannweite 1,6 - 3 m

**Bestell-Nr. SST**

## DIAMANTBOHRMASCHINE NASS

### DIA 400 W



**3**  
GANG



#### Einsatzgebiete DIA 400 W

- Hoch- und Tiefbau
- Durchbruchbohrungen in armierten Beton
- Bohrungen für Hausanschlüsse
- Serienbohrungen

#### Vorteile DIA 400 W

- luftgekühlter 3200 Watt Antriebsmotor mit 3-Gang-Getriebe
- in allen Positionen zuverlässige Schmierung durch Ölpumpe, auch im vertikalen Dauereinsatz
- zuverlässige, langlebige Überlastkupplung
- elektronische Drehzahlkonstanthaltung
- elektronischer Überlastschutz, sofortiges Weiterarbeiten möglich
- Sanftanlauf
- robuste, langlebige Konstruktion mit hohen Reserven
- komfortabler Bohrkronenwechsel durch Leichtlösering

<b>DIA 400 W</b>	
Nennaufnahmeleistung	3200 Watt
Bohrbereich	
1. Gang: 230 U/min	Ø 172 - 400 mm
2. Gang: 480 U/min	Ø 92 - 182 mm
3. Gang: 720 U/min	Ø 67 - 112 mm
Maschinengewicht	12,0 kg
Werkzeugaufnahme	1 1/4" UNC außen

<b>BS 400</b>	
max. Bohr-Ø	400 mm
max. Bohr-Ø mit Wassersammelring	302 mm
Hub	600 mm
Schrägverstellung	0 - 45° stufenlos
Gewicht	22,7 kg

**Bestell-Nr. DIA 400 W** Standardausrüstung: DUSS Diamantbohrmaschine DIA 400 W mit PRCD-Schutzschalter, Haltegriff, Leichtlösering.

**Bestell-Nr. BS 400** Standardausrüstung: DUSS Bohrständler BS 400.

# DIAMANTBOHRKRONEN · ZUBEHÖR

## DIA 400 W



### Diamantbohrkrone CW mit 1 1/4" UNC innen

Bohr-Ø mm	Arbeitslänge mm	Bestell-Nr.	Bohr-Ø mm	Arbeitslänge mm	Bestell-Nr.
42	450	CW 42	152	450	CW 152
52	450	CW 52	162	450	CW 162
62	450	CW 62	172	450	CW 172
67	450	CW 67	182	450	CW 182
82	450	CW 82	200	450	CW 200
92	450	CW 92	225	450	CW 225
102	450	CW 102	250	450	CW 250
112	450	CW 112	300	450	CW 300
122	450	CW 122	350	450	CW 350
132	450	CW 132	400	450	CW 400
142	450	CW 142			



### Verlängerung

für Diamantbohrkrone CW mit 1 1/4" UNC innen  
200 mm

**Bestell-Nr. VLW 200**

300 mm

**Bestell-Nr. VLW 300**

DIAMANTBOHRMASCHINE NASS

## BOHRSTÄNDER · ZUBEHÖR

**DIA 400 W**



<b>Bohrständer</b>	<b>BS 400</b>
max. Bohr-Ø	400 mm
max. Bohr-Ø mit Wassersammelring	302 mm
Gewicht	22,7 kg
Hub	600 mm
Schrägverstellung	0 - 45° stufenlos
Befestigung mit	Befestigungsset BFS 2
<b>Bestell-Nr.</b>	<b>BS 400</b>



**Wassersammelring**  
für Bohrständer BS 400,  
bis max. Bohr-Ø 302 mm,  
mit Haltebügel und  
Dichtungsmanschette  
**Bestell-Nr. WS 3C**



**Dichtungsmanschette**  
für Wassersammelring WS 3C  
**Bestell-Nr. DM 3C**



**Befestigungsset**  
für Bohrständer BS 400,  
bestehend aus Spann-  
spindel, Spannmutter,  
25 Einschlaganker M12,  
Unterlegscheibe  
und Einschlageisen  
**Bestell-Nr. BFS 2**



**Einschlaganker**  
25 Einschlaganker M12  
**Bestell-Nr. EA**



## ABSAUGGLOCKEN FÜR HAMMER- UND DIAMANTBOHREN

### ASG



#### Einsatzgebiete ASG

- staubfreies Hammerbohren
- sauberes Diamantbohren
- insbesondere bei Arbeiten in geschlossenen Räumen
- für alle Bohrhämmer und Diamantbohrmaschinen geeignet, auch für Fremdfabrikate



#### Vorteile ASG

- staubfreie Luft beim Arbeiten
- keine Verschmutzung der Umgebung
- Entfall aufwendiger Reinigungsarbeiten
- einfache Handhabung: nur Saugschlauch einstecken, Absaugglocke saugt sich von selbst an
- hält zuverlässig auf unterschiedlichen Untergründen
- universell einsetzbar für Bohrungen bis Bohr-Ø 250 mm



	1 · ASG 12	2 · ASG 68	3 · ASG 117	4 · ASG 202	5 · ASG 250
Bohrbereich	bis Ø 12 mm	bis Ø 68 mm	bis Ø 117 mm	bis Ø 202 mm	bis Ø 250 mm
Hammerbohren trocken	•	•	-	-	-
Diamantbohren nass	-	•	•	•	•
Anschluss-Ø Industriesauger	32 - 37 mm	32 - 37 mm	32 - 37 mm	32 - 37 mm	32 - 37 mm
Bestell-Nr.	ASG 12	ASG 68	ASG 117	ASG 202	ASG 250

### MASH · MASP



#### Einsatzgebiete MASH · MASP

- staubfreie Meißel- und Abbrucharbeiten
- insbesondere beim Meißeln in geschlossenen Räumen
- für alle DUSS Kombi-, Meißel- und Abbruchhämmer

#### Vorteile MASH · MASP

- optimale Staubabsaugung bei allen Meißel- und Abbrucharbeiten
- minimaler Reinigungsaufwand der Umgebung
- einfache Anbringung der Staubabsaugung an Maschine
- praktische Längenverstellung zur Anpassung an unterschiedliche Meißellängen
- maximale Wendigkeit durch schwenkbares Gehäuse
- Schutz vor Schäden durch versehentliches Einschalten der Bohrfunktion dank frei gelagertem Gehäuse
- schlanke, kompakte Bauform
- Werkzeugaufnahme der Maschine bleibt staubfrei, da Staubabsaugung und Werkzeugaufnahme voneinander getrennt sind
- längere Lebensdauer von Maschinenkomponenten



	1 · MASH 1	2 · MASH 2	3 · MASP
für DUSS Maschinen mit	Seitenhandgriff	Seitenhandgriff	Spatenhandgriff
dazugehörige Maschinen	P 30, PK 35, PK 45, PK 45 A, PK 75, PK 75 A	P 60 A, P 90, PX 48 A, PX 76, PX 78, PX 96	PKX 4 A, PKX 7, PK 160 A, PK 300 A, PK 600
für Meißel mit Gesamtlänge	340 - 490 / 620* mm	360 - 490 / 620* mm	320 - 490 / 670* mm
Anschluss-Ø Industriesauger	32 - 37 mm	32 - 37 mm	32 - 37 mm
<b>Bestell-Nr.</b>	<b>MASH 1</b>	<b>MASH 2</b>	<b>MASP</b>

\* in Verbindung mit Verlängerung VLMA



ABSAUGSYSTEME

**ZUBEHÖR****ASG****Winkelstück**

für Bohrungen in Vertiefungen mit Absaugglocken ASG 68,  
ASG 117, ASG 202 und ASG 250

**Bestell-Nr. WST**

**Dichtungsmanschette**

für Absaugglocke ASG 117

**Bestell-Nr. DM 117**

für Absaugglocke ASG 202

**Bestell-Nr. DM 202**

für Absaugglocke ASG 250

**Bestell-Nr. DM 250**

**MASH · MASP****Verlängerung\***

zur Verwendung von Meißeln mit einer Gesamtlänge von  
490 mm bis 670 mm

**Bestell-Nr. VLMA**

**Koffer**

für Staubabsaugungen MASH 1 und MASH 2

**Bestell-Nr. SHT**

für Staubabsaugung MASP

**Bestell-Nr. SPT**

\* bei MASH 1 und MASH 2: Zubehör; bei MASP: in Standardausrüstung enthalten

## LOCHSÄGE FÜR KUNSTSTOFF

### LS



#### Einsatzgebiete LS

- Anschlussbohrungen für Abzweigungen in Kunststoffkanalrohre
- Bohrungen in Kunststoffbehälter

#### Vorteile LS

- kurze Bohrzeiten und enorme Zeiteinsparungen dank neuartiger Schneidengeometrie und hochwertiger Hartmetallschneiden
- schnelles und sicheres Bohren, auch bei dicken Wandstärken
- sehr gute Oberflächengüte der Bohrung, häufig kein Entgraten erforderlich
- handgeführtes Bohren aller Durchmesser mit Diamantbohrmaschinen DIA 303 und DIA 303 W
- glatte und saubere Bohrungen, auch in Wellrohre
- sehr hohe Standzeiten der hochwertigen Hartmetallschneiden
- automatischer Auswurf des Bohrkerns aus der Lochsäge und sicheres Auffangen an der Fanghülse des Zentrierbohrers, mit Zentrierbohrer LSZ 1



Bohr-Ø	40 - 322 mm
Bohrtiefe	bis 163 mm
empfohlener Drehzahlbereich für Bohr-Ø	
40 - 82 mm	1400 - 700 U/min
83 - 142 mm	700 - 400 U/min
143 - 202 mm	400 - 280 U/min
203 - 322 mm	280 - 180 U/min
Anschlussgewinde	G 1/2"
Maschinenempfehlung	DIA 200, DIA 300, DIA 303, DIA 100 W, DIA 150 W, DIA 300 W, DIA 303 W
<b>Bestell-Nr.</b>	<b>LS</b>

## HOLZLOCHSÄGE FÜR HOLZ UND HOLZWERKSTOFFE

### LB



#### Einsatzgebiete LB

- Installationsbohrungen in Massivholzdecken für Dunstabzüge, Abflussrohre, Wäscheabwurfsysteme etc.
- Bohrungen in Wandverschalungen für Isolationsbefüllungen, z.B. Zellulosedämmung
- Installationsbohrungen in Leimbinder für Heizungsrohre
- Bohrungen in Leimbinder für optische Zwecke
- Durchführungen in Dachverschalungen für Abgasrohre, Belüftungen etc.

#### Vorteile LB

- enorme Bohrtiefe, auch in Vollholz bis 300 mm
- hohe Bohrgeschwindigkeit durch neuartige Schneiden
- sehr gute Oberflächengüte der Bohrung
- einfaches Entfernen des Bohrkerns aus Holzlochsäge, Bohrkern fällt durch Eigengewicht heraus
- handgeführtes Bohren aller Durchmesser mit Diamantbohrmaschinen DIA 303 und DIA 303 W
- holz-feinstaubfreies Arbeiten mit Absaugung
- Zentrierbohrung nicht erforderlich, mit Schnellzentrierer SZ

Bohr-Ø	40 - 322 mm
Bohrtiefe	bis 300 mm
empfohlener Drehzahlbereich für Bohr-Ø	
40 - 82 mm	1400 - 700 U/min
83 - 142 mm	700 - 400 U/min
143 - 202 mm	400 - 280 U/min
203 - 322 mm	280 - 180 U/min
Anschlussgewinde	G 1/2"
Maschinenempfehlung	DIA 200, DIA 300, DIA 303, DIA 100 W, DIA 150 W, DIA 300 W, DIA 303 W
<b>Bestell-Nr.</b>	<b>LB</b>

LOCHSÄGEN

## ZUBEHÖR

LS · LB



**Lochsägenadapter LSA 1**  
für Schnellwechselsystem  
**Bestell-Nr. LSA 1**



**Lochsägenaufnahme LSA 2**  
für Schraubsystem  
**Bestell-Nr. LSA 2**



**Lochsägenaufnahme LSA 4**  
für SDS-max Werkzeugaufnahme  
**Bestell-Nr. LSA 4**



**Maschinenadapter**  
für Schnellwechselsystem  
**Bestell-Nr. SVM**



**Lochsägenaufnahme LSA 3**  
für Bohrfutter,  
Spannschaft-Ø 13 mm  
**Bestell-Nr. LSA 3**



**Werkzeugkoffer**  
für Lochsägen mit Bohr-Ø bis  
200 mm und Zubehör  
**Bestell-Nr. LSK**

## LOCHSÄGEN

### LS



**Lochsägenaufnahme LSA 5**  
für SDS-plus Werkzeugaufnahme  
**Bestell-Nr. LSA 5**



**Zentrierbohrer mit Auswerfer**  
Bohr-Ø 14 mm, Gesamtlänge 300 mm, automatischer Auswurf des Bohrkerns aus der Lochsäge LS und sicheres Auffangen an der Fanghülse des Zentrierbohrers  
**Bestell-Nr. LSZ 1**



**Zentrierbohrer**  
Bohr-Ø 12 mm, Gesamtlänge 250 mm  
**Bestell-Nr. LSZ 2**



**Zentrierstange**  
Gesamtlänge 385 mm, als Zentrierhilfe für schräge Bohrungen mit Lochsäge LS  
**Bestell-Nr. ZST**



**Bohrstativ BST 1**  
für rechtwinklige, zentrische Bohrungen in Rohre mit glatter Oberfläche  
**Bestell-Nr. BST 1**



**Bohrstativ BST 2**  
für rechtwinklige, zentrische Bohrungen in Rohre mit gewellter Oberfläche  
**Bestell-Nr. BST 2**

### LB



**Schnellzentrierer**  
für Holzlochsäge LB mit einer Arbeitslänge von 250 mm bis 300 mm  
**Bestell-Nr. SZ**



**Zentrierstangen**  
Gesamtlänge 385 mm, als Zentrierhilfe für große Bohrungen mit Holzlochsäge LB  
**Bestell-Nr. ZST**  
Gesamtlänge 550 mm, als Zentrierhilfe für schräge Bohrungen mit Holzlochsäge LB  
**Bestell-Nr. ZST 6**



**Bohrstativ BST 4**  
für rechtwinklige Bohrungen auf ebenen Flächen  
**Bestell-Nr. BST 4**

Absaugzubehör für holz-feinstaubfreies Arbeiten mit Holzlochsäge LB auf den Seiten 68 und 69

## BOHRSTATIVE

### BST



#### Maschinenempfehlung

- DIA 200, DIA 300, DIA 303,  
DIA 50 W, DIA 100 W, DIA 150 W, DIA 300 W, DIA 303 W

#### Einsatzgebiete BST 1 · BST 3

- rechtwinklige, zentrische Bohrungen in glatte Kanalrohre aus Beton und Kunststoff

#### Einsatzgebiete BST 2

- rechtwinklige, zentrische Bohrungen in Kanalrohre mit gewellter Oberfläche, z.B. aus Kunststoff

#### Einsatzgebiete BST 4

- rechtwinklige Bohrungen auf ebenen Flächen, z.B. für Geländer, Schwerlastanker, Stützen
- rechtwinklige Bohrungen in Holz- und Kunststoffplatten



#### Vorteile BST 1 · BST 2 · BST 3 · BST 4

- bequemes und flexibles Bohren mit geringem Platzbedarf
- keine zusätzliche Befestigung erforderlich, kurze Rüstzeiten
- kein Zentrierbohrer oder Zentrierstange zum Anbohren erforderlich
- kein Verkanten
- auftretende Kräfte und Momente werden weitestgehend vom Stativ kompensiert
- höhenverstellbarer Maschinenhalter für unterschiedliche Bohrkronenlängen

#### Vorteile BST 1 · BST 2 · BST 3

- optimale Auflage des Stativs über den kompletten Durchmesserbereich
- Bohren auch auf einer ebenen Fläche möglich
- exakte Bohrungen zur Kanalrohrmittelachse gewährleisten absolute Dichtheit der Anschlüsselemente

#### Vorteile BST 4

- sehr kleine Auflagefläche

	1 · BST 1	2 · BST 3	3 · BST 2	4 · BST 4
max. Bohr-Ø	257 mm	257 mm	257 mm	182 mm
Hub	170 mm	170 mm	170 mm	170 mm
Aufnahme Maschinenhalter	Ø 43 mm	Ø 60 mm	Ø 43 mm	Ø 43 mm
kleinster Außen-Ø des Kanalrohrs	200 mm	200 mm	200 mm	-
max. Bohrkronenlänge	300 mm	300 mm	300 mm	350 mm
Gewicht	5,8 kg	5,8 kg	5,8 kg	7,0 kg
<b>Bestell-Nr.</b>	<b>BST 1</b>	<b>BST 3</b>	<b>BST 2</b>	<b>BST 4</b>



## SERVICE UND GARANTIE

# IMMER FÜR SIE DA

Guter Service bedeutet vor allem eins: eine umfassende Betreuung. Ob Beratung oder Bestellung, Lieferung oder Reparatur, Sie können sich immer auf die erstklassigen Fachkenntnisse unserer Spezialisten verlassen.

### Lieferservice

Dank der hohen Warenverfügbarkeit und der engen Zusammenarbeit mit unseren Logistikpartnern liefern wir stets kostengünstig, zuverlässig und schnell.



### Beratungs- und Bestellservice

Kompetente Beratung erhalten Sie bei telefonischen Anfragen von unseren erfahrenen Vertriebsmitarbeiterinnen und -mitarbeitern. Vor Ort beraten Sie unsere qualifizierten Fachhandelspartner und unser Außendienstteam. Gerne präsentieren wir Ihnen unsere Produkte. Ihre Bestellung wird von unseren freundlichen Mitarbeiterinnen und Mitarbeitern entgegengenommen und umgehend bearbeitet.

Ob telefonisch, per Telefax, E-Mail oder persönlich: DUSS ist immer für Sie da.

### Online-Informationen

Auf unserer Internetseite [www.duss.de](http://www.duss.de) finden Sie einfach und schnell alle wichtigen Informationen über DUSS, unsere Produkte und Serviceleistungen sowie aktuelle Themen.

## FRIEDRICH DUSS Maschinenfabrik GmbH & Co. KG

Postfach 1162 · 75386 Neubulach · Deutschland  
Calwer Str. 17 · 75387 Neubulach · Deutschland  
Tel. +49 7053 9692-0 · Fax +49 7053 9692-11  
[info@duss.de](mailto:info@duss.de) · [www.duss.de](http://www.duss.de)

### Vorführungen

Erleben Sie unsere Produkte und lassen Sie sich von der Qualität und Leistung überzeugen.

Wir bieten Ihnen direkt vor Ort – beispielsweise auf einer Ihrer Baustellen – Produkt- und Anwendungsdemonstrationen sowie eine professionelle Beratung. Vereinbaren Sie einen individuell auf Sie zugeschnittenen Termin.



DUSS online  
**[www.duss.de](http://www.duss.de)**



**SERVICE UND GARANTIE****Sonderlösungen**

Nicht allen individuellen Anforderungen kann mit Standardmaschinen oder -zubehör entsprochen werden. Dafür stehen wir Ihnen zur Seite und suchen nach Lösungen, die es nicht von der Stange gibt. Mit unserer ganzen Erfahrung entwickeln, konstruieren und fertigen wir für Sie maßgeschneiderte Lösungen.

**DUSS****Kundenspezifische  
Sonderlösungen****Teileservice**

Wir garantieren unseren Kunden eine ständige Verfügbarkeit aller Ersatzteile des aktuellen Lieferprogramms und sichern eine mindestens zehnjährige Ersatzteilversorgung nach Produktionsauslauf der jeweiligen Maschine zu. In der Regel ist uns aufgrund unserer hohen Fertigungstiefe eine längere Ersatzteilversorgung möglich.

**10** **DUSS**  
**Jahre**  
**Teileservice****Reparaturservice**

Sie haben die Möglichkeit, Reparaturen von einer autorisierten DUSS Servicewerkstatt vor Ort durchführen zu lassen.

Darüber hinaus können Sie ganz bequem bei Beanstandungen Ihre Maschine zur Prüfung in unserer Zentralwerkstatt abholen lassen. Wir sorgen dafür, dass ihre Maschine fachgerecht und kurzfristig geprüft sowie gegebenenfalls repariert wird. Nach getaner Arbeit senden wir diese wieder an Sie zurück.

Wir weisen ausdrücklich darauf hin, dass Reparaturen nur von einer Elektrofachkraft ausgeführt werden dürfen.

**DUSS****Reparaturservice  
mit Hol Bring Dienst****Garantie**

Zusätzliche Sicherheit bietet Ihnen beim Kauf einer neuen Maschine die Möglichkeit der kostenlosen Verlängerung der gesetzlichen Garantie auf drei Jahre.

Diese kostenlose Zusatzleistung können Sie nutzen, wenn Sie Ihre Maschine nach dem Kauf innerhalb von vier Wochen bei uns registrieren lassen.

**3** **DUSS**  
**Jahre**  
**Garantie****CE-Konformität**

Unsere Produkte stimmen mit den aktuell gültigen Normen und normativen Dokumenten überein.

**DUSS Service-Telefon****+49 7053 96 92-0**

### WERTE ERHALTEN

Die Lebensdauer Ihrer DUSS Maschinen, Werkzeuge und Zubehöre hängt auch von der richtigen Aufmerksamkeit ab. Eine regelmäßige Pflege und Wartung wirken sich positiv auf Leistung, Handhabung und Lebensdauer aus.



#### **Spezialfett**

zum Nachfetten von Werkzeug-Einsteckenden mit Sechskant, SDS-plus und SDS-max

Tube Spezialfett 75 ml

**Bestell-Nr. 780**

#### **Teflonspray**

zum Schmieren von Bohrkronenaufnahmen, Einsteckenden der Zentrierhilfen und gleitende Teile an Bohrständen sowie Bohrstativen

Sprühdose Teflonspray 100 ml

**Bestell-Nr. TS**

## DUSS

**DUSS Original  
Werkzeuge • Zubehör  
Qualität aus einer Hand**

#### **Qualität aus einer Hand**

DUSS Original Werkzeuge und Zubehör sind optimal auf unsere Maschinen abgestimmt – für ein Maximum an Leistung, Effizienz und Sicherheit.

**EPTA**

THE EUROPEAN POWER TOOL ASSOCIATION



**DUSS ist Mitglied in der EPTA**

Weitere Informationen über die  
European Power Tool Association unter  
[www.epta.de](http://www.epta.de)

# **DUSS**