

NEU



## MIDIBAGGER | 85z-1/86c-1

Betriebsgewicht: 8300/8600 kg | Netto-Motorleistung: 45,4 kW (60,8 PS)



## QUALITÄT, ZUVERLÄSSIGKEIT UND STÄRKE.

JCB BAUT BEREITS SEIT 50 JAHREN BAGGER. DIESE ERFAHRUNG UND FACHKENNTNIS SIND IN UNSERE NEUESTEN MIDIBAGGER, DEN 85Z UND DEN 86C, EINGEFLOSSEN. SIE SIND ROBUST, STARK, ZUVERLÄSSIG UND KOMPROMISSLOS IN DER LEISTUNG.

Die mittels Finite-Element-Analyse entwickelte hochbelastbare Struktur sowie die vereinfachte H-Rahmen-Konstruktion machen das Laufwerk des 85z und des 86c zugleich langlebig und zuverlässig.



### Robuste Struktur.

- 1 Die vollständig robotergeschweißten Ausleger und Löffelstiele sind aus hochfestem Stahl gefertigt und verfügen über eingebaute Versteifungsplatten, die für eine lange Lebensdauer sorgen.
- 2 Die einfache und elegante Konstruktion des Löffelstiels mit Kasten-Profil trägt zusätzlich zur Robustheit der Struktur bei.
- 3 Die Karosserie der JCB Midibagger besteht ausschließlich aus Formstahl ohne Kunststoffteile und ist daher stabil und leicht zu reparieren.



Abdeckungen für die Zylinder am Ausleger und Löffelstiel bieten optimalen Schutz für härteste Einsatzbedingungen und sind optional verfügbar.



### Ausgelegt für härteste Einsätze.

**4** Diese neuen Maschinen der 8-Tonnen-Klasse verfügen über einen Heavy-Duty-Schwenkausleger, der für lange Standzeiten mit Buchsen ausgerüstet ist. Außerdem wird eine gute und geschützte Verlegung der Hydraulikschläuche erreicht.

**5** Die aufgeklappte Kabinentür reicht nicht über das Kontergewicht hinaus und ist so während des Betriebs optimal vor Beschädigungen geschützt.

### Die besten Komponenten.

**6** Wir verwenden ausschließlich Komponenten bewährter Premiumhersteller, z. B. JCB Diesel by Kohler-Motoren, Hydraulikkomponenten von Nachi und Bosch-Rexroth sowie Bridgestone-Ketten.

Hochwertiges, 450 mm breites Gummikettenlaufwerk für Einsätze unter härtesten Bedingungen.

**7** Das 450 mm/600 mm breite Kettenlaufwerk verfügt über Bohrungen zur einfachen Montage von Gummiplatten. Auch die Montage von speziellen Gummiplatten mit Stahlkern (GeoGrip) ist möglich. Bei dieser Option lassen sich einzelne Segmente bei Bedarf austauschen.



# PRODUKTIVITÄT UND LEISTUNG.

**DIE JCB MODELLE 85Z UND 86C SIND PRODUKTIVE HOCHLEISTUNGS-MIDIBAGGER. SPITZENLEISTUNG UND HOHES DREHMOMENT BEI NIEDRIGEN MOTORDREHZAHLEN SORGEN FÜR EFFIZIENTE ARBEITSTAKTE. UND DANK EINER VIELZAHL AN INNOVATIVEN KONSTRUKTIONSMERKMALEN KÖNNEN SIE JEDEN TROPFEN KRAFTSTOFF VOLL AUSNUTZEN.**

## Der produktive Midibagger.

**1** Die neue 8-Tonnen-Baureihe verfügt über einen JCB Diesel by Kohler-Motor (Common-Rail) der Stufe IIIB/ Tier 4. Der Motor verfügt über einen Diesel-Oxidationskatalysator (DOC), einen Turbolader sowie einen Hydrauliköl-Kühler. Die Leistung wurde bei nur 2200 U/min auf 48 kW gesteigert. Das Drehmoment beträgt 300 Nm. Dieser Motor benötigt keinen Dieselpartikelfilter (DPF). Das reduziert die Wartungsanforderungen, steigert die Verfügbarkeit und verbessert die Kraftstoffeffizienz.

**2** Die Schubkraft und die Fahrgeschwindigkeit von 5 km/h sind erstklassig und sorgen für herausragende Planierleistung und kurze Fahrzeiten. Die Auto-Kickdown-Motoren passen sich automatisch an verändertes Gelände an, steigern so die Produktivität und verringern zugleich die Ermüdung des Bedieners.

**3** Ultimative Hubkapazität und Stabilität bietet das Modell 86c, das Ihnen durch den optionalen Verstellausleger (TAB) einen erweiterten Arbeitsradius, Aushubarbeiten dichter am Fahrzeug sowie bessere Überlademöglichkeiten bietet.



1



2



3

## ZTS oder CTS?

Wir bieten sowohl Nullheck (ZTS)- als auch Standardheck (CTS)-Ausführungen an. Der gewünschte Anwendungsbereich ist entscheidend, da sich die beiden Ausführungen durch unterschiedliche Vorteile auszeichnen. Die CTS-Ausführung bietet größere Stabilität, größere Hubkapazität sowie einen größeren Löffelstiel. Die ZTS-Ausführung ist leichter zu manövrieren (besonders an engen Stellen), da der Bediener weniger auf die Umgebung achten muss.



### Innovative Hydraulik.

4 Ein hochwertiges Closed-Center-System sorgt beim Multifunktionsbetrieb durch die verbesserte Teilung des Volumenstroms für reibungsloses, exaktes und gleichmäßiges Arbeiten.

5 Vielseitigkeit inbegriffen: Die doppelt wirkenden Zusatzsteuerkreise erzeugen für eine große Auswahl an Anbaugeräten hohe und niedrige Literleistungen.

### Planierschildform

6 Profil und Winkel des neuen Planierschilds sorgen für hohe Leistung und geringen Erdrückhalt, der sich einfach entfernen lässt. Die konischen Verzurrösen befinden sich optimal geschützt hinter dem Planierschild.

7 JCB bietet als Option eine Schwimmstellung für den Planierschild an. Auch ein angewinkelter Planierschild für schnellere Grabenverfüllung ist erhältlich.

### Am Löffelstiel.

8 Der Löffel bietet mit einem enormen Drehwinkel von 200° einen ausgezeichneten Materialrückhalt beim Beladen von LKW. Wählen Sie den für Ihre Arbeiten am besten geeigneten Löffelstiel. JCB bietet Ihnen drei unterschiedlich lange Löffelstiele zur Auswahl.

9 Ausleger und Löffelstiel sind perfekt aufeinander abgestimmt und bieten hohe Flexibilität bei großem Arbeitsbereich. Dies erleichtert das Arbeiten und Laden in beengten Bereichen.



## KOMFORT UND EINFACHE BEDIENUNG.

WIR WAREN IMMER DAVON ÜBERZEUGT, DASS EIN BEQUEMER UND ERGONOMISCHER ARBEITSPLATZ FÜR EINE HOHE PRODUKTIVITÄT ENTSCHEIDEND IST. DAHER BIETEN KABINE UND BEDIENELEMENTE DER MODELLE 85Z UND 86C AUCH AN LANGEN TAGEN EINEN ANGENEHMEN ARBEITSPLATZ.

### Komfortable Kabine für den ganzen Tag.

**1** Die Kabine ist unglaublich geräumig und dank der großen Türen leicht und sicher zugänglich. Der Innenraum bietet mit 6 % mehr Platz als die Vorgängermodelle reichlich Stauraum, eine Handyablage, Aufbewahrungsnetze und einen Getränkehalter.

**2** Ein Radio, ein 12-V-Handy-Ladeanschluss, eine leistungsstarke Heizung mit Gebläse und eine Hochleistungsklimaanlage mit 9 Lüftungsdüsen vervollständigen das Bild.

**3** Ein voll verstellbarer, gefederter Sitz und ein optional erhältlicher beheizter, luftgefederter Sitz mit unabhängig einstellbaren Positionen sorgen für ganztägigen Bedienerkomfort. Die Schalter sind ergonomisch um einen kristallklaren LCD-Farbinformationsbildschirm mit optionaler Rückfahrkamera angeordnet.

**4** Die „Short Pitch“-Ketten greifen jeden Zahn des Kettenrads. Dadurch werden weniger Vibrationen und Geräusche erzeugt. Das Fahrgefühl ist wesentlich angenehmer.





### Vollständige Hydraulikkontrolle.

5 Die elektroproportional gesteuerte High-Flow-Leitung bietet eine Auswahl von 10 verschiedenen Durchflussraten zum perfekten Betrieb von unterschiedlichen Anbaugeräten.

6 Ein Schalter in der Kabine erlaubt den einfachen Wechsel zwischen einfach und doppelt wirkendem Zusatzsteuerkreis.

7 Der Hydraulikventilblock ist gummielagert und dadurch vom Fahrgestell getrennt. Dies reduziert Lärm und Vibrationen. Unter der seitlich öffnenden Haube ist der Ventilblock zudem gut zugänglich.

8 Der standardmäßige, ergonomische und elektrohydraulische Planierschildhebel ermöglicht dem Bediener gleichmäßige und genaue Planierarbeiten.



## SICHER UND WARTUNGSFREUNDLICH.

**SICHERHEIT IST FÜR JEDEN EIGENTÜMER VON HÖCHSTER BEDEUTUNG. DIES GILT EBENSO FÜR LEICHT UND SCHNELL ZU WARTENDE MASCHINEN. DER 85Z UND DER 86C SORGEN GLEICHERMASSEN FÜR DEN SCHUTZ VON AUSRÜSTUNG, BEDIENERN UND UNBETEILIGTEN. DIE HOHE WARTUNGSFREUNDLICHKEIT REDUZIERT DEN ZEITAUFWAND**

### Sicherheit inklusive.

- 1 Die Kabine des 86c und des 85z verfügt über ROPS sowie TOPS und lässt sich optional mit einem FOPS-Schutz der Stufe 1 oder 2 ausstatten. Weitere optionale Frontscheibengitter geben dem Bediener Sicherheit. Optionale Gitter an Ausleger- und Kabinenscheinwerfern schützen empfindliche Komponenten bei gefährlichen Einsätzen.
- 2 Dank der großen Spurweite und dem niedrigen Schwerpunkt sind beide Maschinen führend in Sachen Stabilität.
- 3 Die Sicherungssperre von JCB deaktiviert die Hydraulikfunktionen vollständig und verhindert so unbeabsichtigte Bewegungen der Maschine.
- 4 Unser einzigartiges 2GO-System stellt sicher, dass die Hydraulik des Midibaggers nur in einer sicher arretierbaren Stellung über zwei getrennte Bedienelemente betrieben werden kann. Außerdem lässt sich die Hydraulik nur aktivieren, wenn sich der Bediener auf dem Sitz befindet und den Sicherheitsgurt angelegt hat.
- 5 Der 86c und der 85z von JCB bieten dank einer im Verhältnis 70:30 geteilten Frontscheibe über ausgezeichnete Sicht. Außerdem ist die vordere rechte Kette uneingeschränkt einsehbar. Aushubarbeiten und das Manövrieren der Maschine können so problemlos und sicher erfolgen. Insgesamt wurde die Sicht im Vergleich zu Vorgängermodellen um 11 % verbessert.



1

Für sicherere Hubanwendungen sind optional Schlauchbruch-Sicherheitsventile für Ausleger, Planierschild und Löffelstiel verfügbar.



Durch sein echtes Nullheck reduziert der 85z das Kollisionsrisiko in engen Arbeitsbereichen.



2

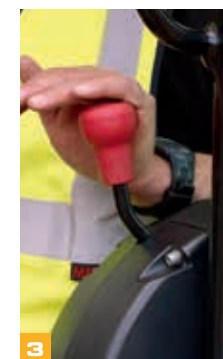

3



4



JCB-Midibagger zeichnen sich durch die höchste SAE-Wartungsnote auf dem Markt aus, beispielsweise durch Routinekontrollen, die einfach ohne Spezialwerkzeuge durchgeführt werden können, sowie aufgrund der mit Gasdruckfedern um 30° kippbaren Kabine.

**Rutinewartung.**

- 6 Mit 500 Stunden sind alle Schmierintervalle an Löffelstiel und Planierschild in dieser Klasse unerreichbar. Diese Intervalle erreichen wir dank graphitbeschichteter Bronzebuchsen, die Geld und Zeit sparen.
- 7 JCBs offenrahmige Laufwerkkonstruktion mit abgeschrägten Kettenträgern minimiert Materialansammlungen und erleichtert die Reinigung.
- 8 Der Kraftstofftank der JCB Midibagger ist unter der weit öffnenden Stahlhaube leicht vom Boden aus zu betanken. Ein externer Füllstandanzeiger erleichtert dies zusätzlich. Die optionale Betankungspumpe verfügt über eine Auto-Stopp-Funktion, die ein Überlaufen verhindert und die Sicherheit erhöht.

**Weitere Wartungsarbeiten.**

- 9 Schlüsselkomponenten sind leicht erreichbar: Die Bagger verfügen über eine große Wartungsklappe für den Schwenkmotor und das Drehgelenk sowie abnehmbare Seitenverkleidungen und Zwischenblenden. Leitrad und Spanneinheit sind vor Materialansammlungen gut geschützt. Die Planierschildschläuche sind geteilt und bei Bedarf leicht austauschbar.
- 10 Diese Maschinen sind für eine schnelle Identifizierung mit farbcodierten Hydraulikschläuchen ausgestattet.
- 11 Das Anheben eines 86c oder eines 85z von JCB wird dadurch erleichtert, dass die konischen Planierschild-Hubösen sich hinter der Planierschildkante befinden. Dort sind sie zudem geschützt.
- 12 Die zweiteilige Bodenmatte lässt sich zwecks leichter Reinigung entfernen. Die rutschsichere Gussprofilplatte ermöglicht sicheren Ein- und Ausstieg und stellt einen Langzeitschutz für die Karosserielackierung dar.



Schmierintervalle von 500 Stunden.



## NIEDRIGE BETRIEBSKOSTEN.

UNSERE RAUPENBAGGER BIETEN IHNEN MEHR ALS NUR AUSGEZEICHNETE LEISTUNG UND HOHE LANGLEBIGKEIT. MASCHINEN WIE DER 85Z UND DER 86C BIETEN EIN HERAUSRAGENDES PREIS-LEISTUNGS-VERHÄLTNIS.

Die bedarfsgeregelte Hydraulik der 8-Tonnen-Bagger von JCB verringert den Verbrauch, sodass mehr Kraftstoff für den Einsatz zur Verfügung steht.

Das patentierte Rücklaufsystem – praktisch drucklos – spart zusätzlich Kraftstoff ein, da die Pumpe vor dem Beginn der Arbeiten keinen hohen Druck überwinden muss.

### Eine ausgezeichnete Investition.

**1** Die Motordrehzahl wird automatisch unter den Leerlauf abgesenkt, wenn die Armlehne des Bedieners angehoben wird. Diese einzigartige Funktion spart Kraftstoff und reduziert den Geräuschpegel.

**2** Die automatische Leerlaufschaltung können Sie individuell zwischen 2 und 30 Sekunden einstellen. Dies sorgt für zusätzliche Kraftstoffeinsparungen.

Mit zwei Arbeitsmodi („ECO“ für maximale Effizienz, „Heavy“ für maximale Produktivität) können Sie die Leistung an Ihre Anwendung anpassen.

**3** Die Anbaumaße sind unverändert und somit kompatibel mit den Werkzeugen des Vorgängermodell 8085 und dem Baggerlader 3CX.

**4** Da Beschädigungen im Einsatz oft nicht zu verhindern sind, verwenden wir durchweg Flachglas. Dies senkt die Kosten für den Austausch.



## LIVELINK, INTELLIGENTER ARBEITEN.

**JCB LIVELINK IST EIN INNOVATIVES SOFTWARESYSTEM, MIT DEM SIE IHRE MASCHINEN AUS DER FERNE ÜBERWACHEN UND VERWALTEN KÖNNEN – ÜBER DAS INTERNET, PER E-MAIL ODER AUF DEM HANDY.**

**Produktivitäts- und Kostenvorteile** – Mit den Informationen zu den Maschinenstandorten können Sie die Effizienz Ihres Maschinenparks erhöhen – und profitieren dank der von LiveLink gelieferten zusätzlichen Sicherheit in der Regel von günstigeren Versicherungsprämien.

*\* Hinweis: Fragen Sie bitte Ihrem Händler zu LiveLink.*



**LIVELINK**



**Vorteile für die Wartung** – Eine exakte Betriebsstunden, Wartungsprotokolle,

kritische Maschinenwarnungen sowie Servicemeldungen verbessern die Wartungsplanung.

**Vorteile für die Sicherheit** – Die Echtzeit-Funktionen „Geofencing“ und „Curfew“ warnen Sie, sobald eine Maschine aus der vorgegebenen Zone bewegt, bzw. außerhalb der definierten Arbeitszeiten genutzt wird. Positionsangaben helfen Ihnen, Ihre Maschinen nur an sicheren Orten abzustellen.

## SERVICE INKLUSIVE.

**VERTRAUEN SIE DEM ERSTKLASSIGEN WELTWEITEN JCB KUNDENSUPPORT. GANZ GLEICH, WAS UND WO SIE ETWAS BRAUCHEN: WIR HELFEN IHNEN SCHNELL UND EFFIZIENT, DAMIT IHRE MASCHINEN JEDERZEIT VOLLE LEISTUNG BRINGEN.**



1

1 Unser technischer Service bietet Ihnen Tag und Nacht direkten Zugang zu höchster Kompetenz. Unser Team von JCB Finance steht Ihnen jederzeit mit flexiblen und wettbewerbsfähigen Angeboten zur Verfügung.

Von JCB Premiercover erhalten Sie umfassende Garantie- und Servicepakete sowie wahlweise reine Service- oder Reparatur- und Wartungsverträge. Unabhängig vom gewählten Paket berechnen Ihnen unsere Wartungsteams rund um den Globus extrem günstige Stundentarife, unterbreiten Ihnen unverbindliche Angebote und führen Service oder Wartungsarbeiten genauso schnell wie effizient durch.



2

2 Ein weiteres Beispiel der Effizienz von JCB ist das weltweite Netzwerk von Ersatzteilzentren: Dank unserer 15 regionalen Standorte liefern wir 95 % aller Teile innerhalb von 24 Stunden an jeden Ort der Welt. Die Originalteile von JCB sind perfekt auf Ihre Maschine zugeschnitten; sie garantieren optimale Leistung und Produktivität.

STATISCHE ABMESSUNGEN

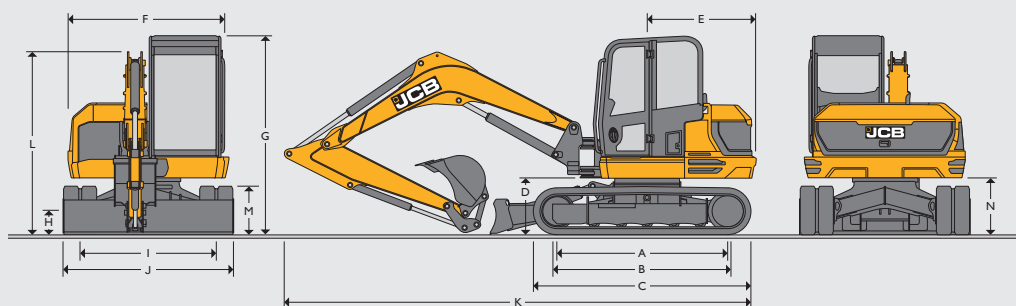

Maschinentyp		85z-1	86c-1	86c-1 TAB
A	Abstand zwischen Leit- und Antriebsrad	mm	2325	
B	Kettenaufstandsänge	mm	2325	
C	Laufwerkslänge – Gummi	mm	2950	
	Laufwerkslänge – Stahl		2900	
D	Höhe Schwenbolzen	mm	793	
E	Heckschwenkradius	mm	1145	1490
				1600
F	Oberwagenbreite	mm	2168	2187
G	Höhe über Kabine	mm		2706
H	Bodenfreiheit	mm		350
I	Spurweite	mm		1850
J	Fahrwerksbreite (450-mm-Bodenplatten)	mm		2300
K	Transportlänge m. Standard-Löffelstiel	mm	5833	6435
				6645 / 6655
L	Transporthöhe m. Standard-Löffelstiel	mm		2706
M	Kettenhöhe	mm		650
N	Kontergewicht-Bodenfreiheit	mm		762

MOTOR

Maschinentyp		85z-1	86c-1	86c-1 TAB
Modell		Stage III B Tier 4 Final KDI 2504 TCR		
Kraftstoff		Diesel		
Kühlsystem		Wassergekühlt		
Bruttoleistung (ISO 14396)	kW (PS) bei 2200 U/min		48	
Nettoleistung	kW (PS) bei 2200 U/min		45,4	
Bruttodrehmoment (ISO 14396)	Nm bei 1500 U/min		305	
Hubraum	cm <sup>3</sup> /l		2500	
Steigfähigkeit	Grad		30	
Anlasser	kW (PS)		2	
Batterie	Volt/Ah		12 V, 750	
Lichtmaschine	Volt/Ampere		12 V, 100	

LAUFWERK

Maschinentyp		85z-1	86c-1	86c-1 TAB
Anzahl obere Stützrollen			1	
Anzahl Laufrollen			5	
Kettenbreite	mm		450	
Kettenbreite optional	mm		600	
Bodenfreiheit	mm		345	
Kettenspanner			Fettzylinder	
Fahrgeschwindigkeit – langsam	km/h		2,5	
Fahrgeschwindigkeit – hoch	km/h		5	
Zugkraft/Schubkraft	kN	61		65

HYDRAULIKSYSTEM

Maschinentyp		85z-1	86c-1	86c-1 TAB
Förderleistung bei 2200	l/min		158,4	
Hauptentlastungsdruck (Bagger/Ketten)	bar		300	
Hauptentlastungsdruck (Schwenken)	l/min		226	
„Low-Flow“-Zusatzkreis	l/min		25	
„High-Flow“-Zusatzkreis	l/min		100	
„Low-Flow“-Zusatzkreis	bar		190	
„High-Flow“-Zusatzkreis	bar		190	

MASCHINENGEWICHTE

Maschinentyp		85z-1	86c-1	86c-1 TAB
Betriebsgewicht (450mm Gummikette)	kg	8300	8600	TBA
Transportgewicht (450mm Gummikette)	kg	8225	8525	TBA
Mit FOGS Schutz - Stufe 1	kg		+14	
Mit FOGS Schutz - Stufe 2	kg		+60	
Mit Stahlketten (450mm)	kg		+163	
Mit Stahlketten (600mm)	kg		+367	
Mit Bridgestone "GeoGrip"	kg		+181	
Mit breitem Planierschild (2470 mm)	kg		+18	
Mit schmalen Planierschild (2200 mm)	kg		-5	
Bodendruck (450mm Gummikette)	kg/cm <sup>2</sup>	0,40	0,41	TBA
Bodendruck (450mm Stahlkette)	kg/cm <sup>2</sup>	0,40	0,42	TBA
Bodendruck (600mm Gummikette)	kg/cm <sup>2</sup>	0,31	0,32	TBA

ARBEITSPLATZ

Maschinentyp		85z-1	86c-1	86c-1 TAB
Kabine-/Schutzdachhöhe	mm		1554	
Kabine-/Schutzdachhöhe mit FOGS-Schutz STUFE 1	mm		1643	
Kabine-/Schutzdachhöhe mit FOGS-Schutz STUFE 2	mm		1730	
Kabine-/Schutzdachlänge	mm		1942	
Kabine-/Schutzdachbreite	mm		1040	
Abstand Sitzkonsole/Dach	mm		1120	
Türeinstiegsbreite	mm		612	

## FÜLLMENGEN

Maschinentyp		85z-1	86c-1	86c-1 TAB
Kraftstofftank	l		112	
Motor Kühlmittel	l		12,1	
Motoröl	l		11,2	
Hydrauliksystem	l		118	
Hydrauliktank	l		66	

## EG-SCHALLDRUCKPEGEL (95/27/EG, DYNAMISCH)

Kabine/Schutzdach außen	dB		96
Kabine innen	dB		74*

\* im ECO Modus

## STANDARD-AUSSTATTUNG

Kippbare Kabine, Vollverglasete ROPS/TOPS-zertifizierte Kabine, Frontscheibe mit JCB Schlagschutz, Zweistufiger Intervallscheibenwischer mit Scheibenwisch-/waschanlage, Dachmontierte Frontarbeitsscheinwerfer, 3-stufige Heizung/Defroster mit 9 einstellbaren Frischluftdüsen, LCD-Farbdisplay, Digitale Uhr, Verstellbare Sonnenblende, Verschließbarer Werkzeugkasten im Innenraum, Getränkehalter Mantelhaken, 12-V-Stromanschluss, Innenbeleuchtung, Akustische und visuelle Warneinrichtungen, Radioeinbau vorbereitet, Automatische Leerlaufschaltung, Automatische Leerlaufherabsetzung, 2 Arbeitsmodi (Eco & Heavy), ISO-Servovorsteuerung mit elektrohydraulischem Planierschildhebel, Doppelt wirkender High-Flow-Zusatzkreis mit Daumenradbetätigung, 10 auswählbare Zusatzkreis-Durchflussraten, Hammerschalter am Joystick, Elektronisches Umschaltventil für einfach/doppelt wirkenden Zusatzkreis, Leerlaufstart, Komplette Funktionsabschaltung, „2 GO“-Hydrauliksperrung, Sitzkontaktschalter, Sicherheitsgurt-Aktivierungsschalter, Gefederter Sitz mit halbhoher Lehne, 2-teilige, herausnehmbare Bodenmatte, Rundumlichtmontage vorbereitet, Zweigang-Kettenantrieb, Auto-Kickdown-Fahrmotoren, 450 mm breite „Short Pitch“-Gummiketten, Doppелеlement-Luftfilter, HD-Lichtmaschine, HD-Batterie, Hydraulische Schwenkbremse mit Scheibenfeststellbremse, ORFS-Hydraulik, Farbkodierte Hydraulikschläuche, Lagerbuchsen im Schwenkturm, Löffelstiel-Schmierintervalle von 500 Stunden, HD-Auslegerzylinderschutz, Geschützte Auslegerleuchte, 2000-mm-Löffelstiel (85Z), 2100-mm-Löffelstiel (86C), 2 Löffelknochenstellungen (Speed & Power), Schnellkupplungen für Zusatzleitungen, Karosserie aus 100 % Stahl.

## OPTIONALE AUSSTATTUNG

Klimaanlage, ROPS- und TOPS-Schutzdach mit schlagschutzverstärkter Frontscheibe, FOPS-Schutzvorrichtung – Stufe 1 oder 2, 450-mm- oder 600-mm-Stahlketten, 450-mm-GeoGrip-Laubänder, Lüfter- und Häckelschutz, Batterie Hauptschalter (Standard für EU), Sitz mit hoher Rückenlehne oder luftgefederter, beheizter Deluxe-Sitz mit hoher Rückenlehne, Radio montiert, Low-Flow-Zusatzkreis mit Daumenradbetätigung, Schlauchbruch-Rückschlagventil-Sets (Planierschild, Ausleger und Löffelstiel), Umschaltventil (Löffel auf Greifer), Mechanischer Schnellwechsler, Hydraulischer Schnellwechsler, Verrohrung mit Vorbereitung für hydraulischen Schnellwechsler, Allzweck-Tieföffel, Grabenräumlöffel, Hydraulikhämmer, Rundum- oder Blinklicht, Fahralarm, Rückfahralarm, Ventilator, Werkzeugsatz, Fettpresse und Kartusche, Feuerlöscher, Außenspiegel an der Kabine, Innenrückspiegel, Elektrische Betankungspumpe, JCB Wegfahrsperrung (individueller Schlüssel oder Tastenfeld-Code), CESAR Datatag (nur UK), Planierschild-Schwimmfunktion, Angewinkelter Planierschild, Verstellausleger, Zwei Bedienmuster (ISO/SAE-Umschaltung), Frontscheiben-Schutzgitter (eng oder grob), Am Dach montierter Arbeitsscheinwerfer, An der Dachvorderkante im Doppelpaar montierte Arbeitsscheinwerfer, Kurze und lange Löffelstiele, Löffelstiel mit Lasthaltevorrichtung, Livellink, Sonderlackierungen, Motorheizung (110/240 V).

## ARBEITSBEREICH

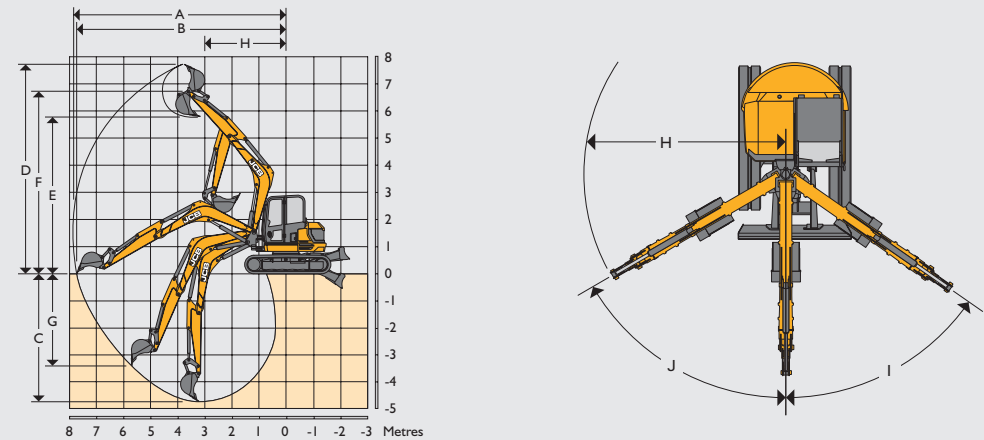















		85z-1	86c-1	86c-1 TAB
Auslegerlänge	mm	2900	3360	TAB
Löffelstiellänge	mm	1650 / 2000 / 2100	1650 / 2100 / 2250	1650 / 2100 / 2250
A	Max. Reichweite	6596 / 6933 / 7029	6815 / 7244 / 7387	7246 / 7844 / 7989
B	Max. Reichweite am Boden	6401 / 6748 / 6848	6635 / 7075 / 7225	7409 / 7691 / 7840
C	Max. Grabtiefe – Planierschild oben	3234 / 3584 / 3684	3931 / 4381 / 4531	4022 / 4472 / 4622
	Max. Grabtiefe – Planierschild unten	3615 / 3625 / 3715	3922 / 4372 / 4522	4013 / 4463 / 4613
D	Max. Schürfhöhe	6487 / 6758 / 6836	6848 / 7181 / 7293	7776 / 8180 / 8315
E	Max. Schütt-/Überladehöhe	4674 / 4946 / 5023	5061 / 5395 / 5506	5900 / 6304 / 6439
F	Max. Höhe bis Löffelbolzen	5547 / 5819 / 5896	5914 / 6248 / 6359	6832 / 7236 / 7371
G	Max. vertikale Grabtiefe	2525 / 2849 / 2941	2736 / 3151 / 3289	3366 / 3782 / 3920
H	Min. vorderer Schwenkradius, Ausleger gerade	2847 / 3002 / 3047	2554 / 2679 / 2721	2223 / 2272 / 2288
	Min. vorderer Schwenkradius, Ausleger versetzt	2478 / 2620 / 2660	2310 / 2427 / 2466	1919 / 1963 / 1978
I	Auslegerschwenkwinkel links		55	
J	Auslegerschwenkwinkel rechts		60	
	Löffeldrehwinkel		200	
	Löffelstieldrehwinkel	114	122	126
	Ausbrechkraft am Löffel		57,1	
	Reisskraft am Löffelstiel	43,8	42,3	42,3/40,3/49,9
	Schwenkgeschwindigkeit		10	

## PLANIERSCHLID

Maschinentyp		85z-1	86c-1	86c-1 TAB
Schildlänge	mm		1497	
Max. Höhe über Boden	mm		471	
Grabtiefe unter Boden	mm		461	
Anfahrwinkel (Grad)	mm		27,8	
Breite	mm		2320	
Höhe	mm		473	
Reichweite vor Ketten	mm		615	















**HUBKAPAZITÄTEN – 450 MM GUMMIKETTEN, 3360 MM AUSLEGER, 1650 MM LÖFFELSTIEL, OHNE LÖFFEL** **86C**



Lastpunkt	2,0 m			3,0 m			4,0 m			5,0 m			Hubkapazität bei max. Reichweite			
																Reichweite
Höhe	Schild oben	Schild unten	Seitlich	Schild oben	Schild unten	Seitlich	Schild oben	Schild unten	Seitlich	Schild oben	Schild unten	Seitlich	Schild oben	Schild unten	Seitlich	Reichweite
m	kg	kg	kg	kg	kg	kg	kg	kg	kg	kg	kg	kg	kg	kg	kg	m
5,0							1543*	1649*	1687*				1486	1712*	1587	4,32
4,0							1532*	1636*	1675*	1532*	1637*	1269	1108	1655*	1210	5,14
3,0				2323	2366*	2375	1888	1923*	1888	1670	1714*	1298	1373	1679*	1155	5,5
2,0				3384	3437*	2655	2271	2314*	1800	1818	1888*	1290	1283	1714*	1035	5,75
1,0				3090	394*	2430	2115	2636*	1673	1575	2036*	1245	1215	1757*	1028	5,73
0,0				3158	3967*	2370	2078	2793*	1643	1523	2097*	1230	1298	1810*	1035	5,5
-1,0	3405*	3638*	3723*	3410	3497*	2348	2085	2601*	1628	1515	1897*	1170	1470	180*	1170	5,1
-2,0	4365*	4663*	4688	2897*	3095*	2354	2010	2176*	1565				1268	1783*	1370	4,44

**HUBKAPAZITÄTEN – 450 MM GUMMIKETTEN, 3360 MM AUSLEGER, 2100 MM LÖFFELSTIEL, OHNE LÖFFEL** **86C**

Lastpunkt	2,0 m			3,0 m			4,0 m			5,0 m			Hubkapazität bei max. Reichweite			
																Reichweite
Höhe	Schild oben	Schild unten	Seitlich	Schild oben	Schild unten	Seitlich	Schild oben	Schild unten	Seitlich	Schild oben	Schild unten	Seitlich	Schild oben	Schild unten	Seitlich	Reichweite
m	kg	kg	kg	kg	kg	kg	kg	kg	kg	kg	kg	kg	kg	kg	kg	m
5,0							1236*	1320*	1351*				1206	1484*	1307	4,92
4,0							1274*	1361*	1392*	1315*	1405*	1287	954	1462*	1050	5,64
3,0				1840*	1035*	2012*	1610*	1644*	1627*	1505*	1523*	1505*	1238	1505*	945	6
2,0				2845*	2906*	2845*	2018*	2053*	1966*	1662*	1697*	1260	1125	1523*	885	6,19
1,0				3437*	3663*	2408	2436*	2497*	1643	1545	1931*	1215	1125	1575*	878	6,18
0,0				3060	3950*	2273	2070	2767*	1590	1538	2105*	1178	1148	1618*	923	6,09
-1,0	2881*	3078*	3149*	2933	3663*	2280	1995	2706*	1530	1478	2045*	1140	1245	1662*	983	5,7
-2,0	4963*	4999*	4548	3108	3469*	2284	1962	2419*	1514	1437	1672*	1137	1031*	1646*	1130*	5,03
-3,0	3439*	3674*	3759*	2226*	2378*	2358							1467*	1567*	1604*	3,89

**HUBKAPAZITÄTEN – 450 MM GUMMIKETTEN, 3360 MM AUSLEGER, 2250 MM LÖFFELSTIEL, OHNE LÖFFEL** **86C**















Lastpunkt	2,0 m			3,0 m			4,0 m			5,0 m			Hubkapazität bei max. Reichweite			
																Reichweite
Höhe	Schild oben	Schild unten	Seitlich	Schild oben	Schild unten	Seitlich	Schild oben	Schild unten	Seitlich	Schild oben	Schild unten	Seitlich	Schild oben	Schild unten	Seitlich	Reichweite
m	kg	kg	kg	kg	kg	kg	kg	kg	kg	kg	kg	kg	kg	kg	kg	m
5,0										1301*	1390*	1283	1134	1418*	1233	5,11
4,0							1184*	1265*	1294*	1247*	1332*	1292	910	1403*	1005	5,8
3,0							1446*	1545*	1581*	1356*	1449*	1264	801	1415*	891	6,21
2,0				2617*	2796*	2573	1860*	1988*	1685	1518	1652*	1218	746	1442*	834	6,41
1,0				3189	3789*	2359	2037	2426*	1588	1469	1866*	1168	730	1479*	818	6,42
0,0				3087	3852*	2263	1970	2691*	1521	1430	2009*	1129	752	1529*	841	6,23
-1,0	2739*	2926*	2994*	3065	4030*	2242	1941	2719*	1493	1412	2014*	1111	816	1569*	908	5,86
-2,0	4612*	4927*	4506*	3087	3568*	2263	1947	2473*	1498	1421	1761*	1120	970	1603*	1067	5,21
-3,0	3863*	4127*	4223*	2427*	2593*	2328	1591*	1699*	1551				1385	1551*	1481	4,15

 Hubkapazität in Längsrichtung.  
 Hubkapazität im gesamten Schwenkbereich.

**Anmerkungen:** 1. Hubkräfte auf Grundlage von ISO 10567, d.h.: 75 % der min. Kipplast oder 87 % der Hydraulikhubkraft - es gilt der kleinere Wert. Mit \* markierte Hubkräfte auf Grundlage der Hydraulikkapazität.  
 2. Hubkräfte gehen davon aus, dass Maschine auf festem, ebenem Untergrund steht und mit einem zugelassenen Hebeplatz ausgerüstet ist.  
 3. Ein Löffel muss beim Heben angebracht sein. Das Gewicht dieses Löffels muss von den obigen Hubkräften abgezogen werden.  
 4. Hubkräfte können durch nationale Vorschriften begrenzt sein. Wenden Sie sich bitte an Ihren Händler.















## HUBKAPAZITÄTEN – 450 MM GUMMIKETTEN, 2900 MM AUSLEGER, 1650 MM LÖFFELSTIEL, OHNE LÖFFEL

85Z

Lastpunkt	2,0 m			3,0 m			4,0 m			5,0 m			Hubkapazität bei max. Reichweite			
																Reichweite
Höhe	Schild oben	Schild unten	Seitlich	Schild oben	Schild unten	Seitlich	Schild oben	Schild unten	Seitlich	Schild oben	Schild unten	Seitlich	Schild oben	Schild unten	Seitlich	Reichweite
m	kg	kg	kg	kg	kg	kg	kg	kg	kg	kg	kg	kg	kg	kg	kg	m
4,0							1586*	1694*	1458							4,83
3,0				2059*	2199*	2242	1949	2001*	1433	1260	1888*	983	1170	1888*	818	5,2
2,0				2824	3487*	2057	1778	2514*	1380	1238	2088*	960	1058	1966*	833	5,5
1,0				2535	4385*	1905	1643	2915*	1290	1163	2210*	930	1028	2018*	825	5,5
0,0				2355	4454*	1785	1575	3071*	1215	1125	2271*	885	1058	2097*	893	5,27
-1,0	4308*	4603*	3719	2220	3889*	1740	1530	2836*	1178				1200	2105*	1271	4,8
-2,0				2665	2901*	1907	1661*	1774*	1275				1427	1760*	1170	4,01















## HUBKAPAZITÄTEN – 450 MM GUMMIKETTEN, 2900 MM AUSLEGER, 2000 MM LÖFFELSTIEL, OHNE LÖFFEL

85Z

Lastpunkt	2,0 m			3,0 m			4,0 m			5,0 m			Hubkapazität bei max. Reichweite			
																Reichweite
Höhe	Schild oben	Schild unten	Seitlich	Schild oben	Schild unten	Seitlich	Schild oben	Schild unten	Seitlich	Schild oben	Schild unten	Seitlich	Schild oben	Schild unten	Seitlich	Reichweite
m	kg	kg	kg	kg	kg	kg	kg	kg	kg	kg	kg	kg	kg	kg	kg	m
4,0							1323*	1413*	1446*	1286	1529*	1000	1000	1577*	915	5,24
3,0							1705*	1740*	1662*	1283	1723*	998	1043	1731*	818	5,5
2,0				3036*	3141*	2153	1800	2297*	1395	1298	1949*	968	960	1810*	720	5,83
1,0				2573	4211*	1928	1658	2784*	1313	1178	2158*	908	923	1844*	728	5,82
0,0				2475	4498*	1785	1605	3062*	1230	1155	2297*	915	990	1940*	788	5,6
-1,0	3599	3845*	3568	2340	4124*	1718	1568	3019*	1193	1155	2245*	870	1073	1966*	863	5,15
-2,0	4999	4999*	3653	2577	3349*	1818	1622	2202*	1200				1146	1667*	1026*	4,52

## HUBKAPAZITÄTEN – 450 MM GUMMIKETTEN, 2900 MM AUSLEGER, 2100 MM LÖFFELSTIEL, OHNE LÖFFEL

85Z

Lastpunkt	2,0 m			3,0 m			4,0 m			5,0 m			Hubkapazität bei max. Reichweite			
																Reichweite
Höhe	Schild oben	Schild unten	Seitlich	Schild oben	Schild unten	Seitlich	Schild oben	Schild unten	Seitlich	Schild oben	Schild unten	Seitlich	Schild oben	Schild unten	Seitlich	Reichweite
m	kg	kg	kg	kg	kg	kg	kg	kg	kg	kg	kg	kg	kg	kg	kg	m
5,0							1369*	1462*	1473				1302	1614*	1185	4,53
4,0							1275*	1362*	1394*	1309	1491*	1024	984	1555*	905	5,35
3,0							1487*	1588*	1446	1297	1546*	1012	847	1554*	781	5,82
2,0				2617*	2796*	2123	1792	2046*	1369	1262	1735*	977	783	1577*	721	6,05
1,0				2682	4063*	1919	1704	2540*	1282	1221	1949*	935	767	1614*	705	6,06
0,0				2582	4507*	1825	1644	2830*	1223	1190	2079*	903	795	1658*	728	5,86
-1,0	3477*	3715*	3592	2564	4297*	1808	1621	2801*	1200	1179	1999*	892	886	1696*	807	5,42
-2,0	4999*	4999*	3672	2595	3512*	1837	1637	2321*	1216				1114	1684*	1004	4,65

 Hubkapazität in Längsrichtung.

 Hubkapazität im gesamten Schwenkbereich.

**Anmerkungen:** 1. Hubkräfte auf Grundlage von ISO 10567, d.h.: 75 % der min. Kipplast oder 87 % der Hydraulikhubkraft - es gilt der kleinere Wert. Mit \* markierte Hubkräfte auf Grundlage der Hydraulikkapazität.  
 2. Hubkräfte gehen davon aus, dass Maschine auf festem, ebenem Untergrund steht und mit einem zugelassenen Hebeplatz ausgerüstet ist.  
 3. Ein Löffel muss beim Heben angebracht sein. Das Gewicht dieses Löffels muss von den obigen Hubkräften abgezogen werden.  
 4. Hubkräfte können durch nationale Vorschriften begrenzt sein. Wenden Sie sich bitte an Ihren Händler.



**EIN UNTERNEHMEN, 300 MODELLE**

Der JCB Händler in Ihrer Nähe

### Midibagger JCB 85z/86c

Betriebsgewicht: 8300/8600 kg Netto-Motorleistung: 45,4 kW

JCB Deutschland GmbH, Graf-Zeppelin-Straße 16, 51147 Köln-Porz.  
 Tel: (0049) (0)2203/92620 E-Mail: [info@jcb.com](mailto:info@jcb.com) Downloads mit den aktuellsten  
 Informationen zu diesem Produktprogramm finden Sie unter: [www.jcb.com](http://www.jcb.com)

©2009 JCB Sales. Alle Rechte vorbehalten! Dieses Dokument darf ohne vorherige Genehmigung durch JCB Sales weder vollständig noch teilweise vervielfältigt, in einem Erfassungssystem gespeichert oder in jedweder Form oder Methode elektronisch, mechanisch, phototechnisch oder sonst wie übermittelt werden. Sämtliche Angaben in diesem Dokument hinsichtlich Betriebsgewicht, Größe, Arbeitsgeschwindigkeit sowie sonstiger Leistungsdaten dienen nur zur Veranschaulichung und können je nach genauer Maschinenausrüstung abweichen. Sie dienen daher nicht als Nachweis zur Eignung der Maschine für einen bestimmten Einsatzzweck. Lassen Sie sich unbedingt von Ihrem JCB Händler beraten. JCB behält sich das Recht vor, seine Modelle und deren technische Daten, Ausstattung sowie Zubehör ohne vorherige Benachrichtigung abzuändern. Die im Werbematerial enthaltenen Abbildungen und Angaben gelten nur als Richtlinie und können in gewissen Märkten vom Lieferumfang abweichen. Das JCB-Logo ist eine eingetragene Marke von JCB Bamford Excavators Ltd.

9999/5788 (de-DE) 04/14 Ausgabe I

